

V



Z

2018

-2 MILIONY LET

-100 000 LET

0

ČEZ ESCO,

A.S.

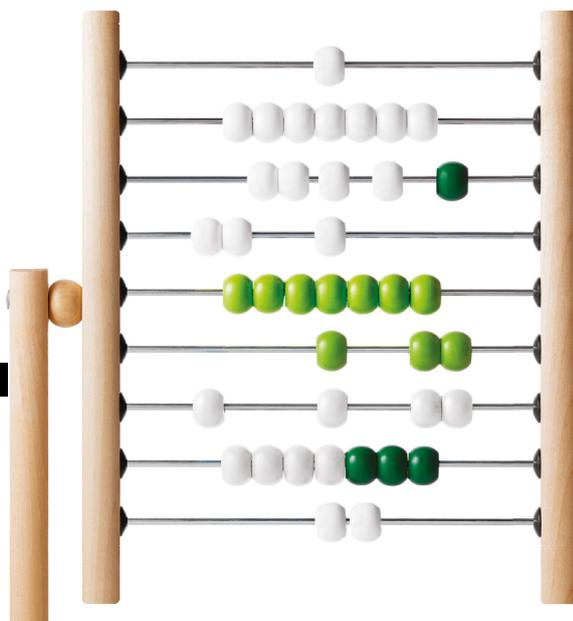

ČEZ ESCO

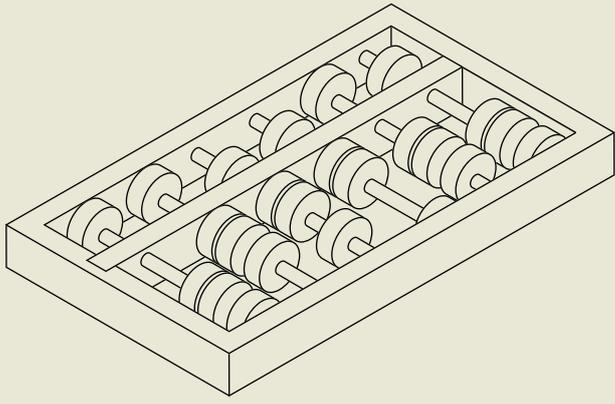

HISTORIE ENERGETIKY

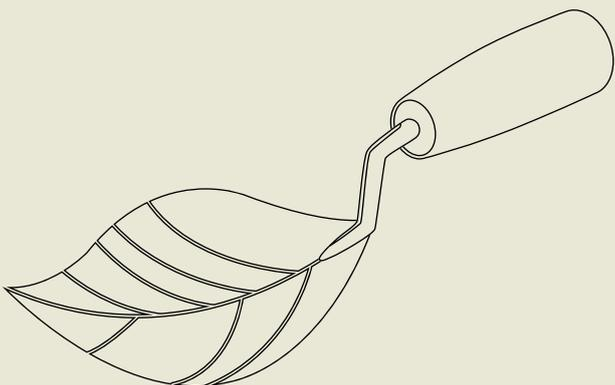
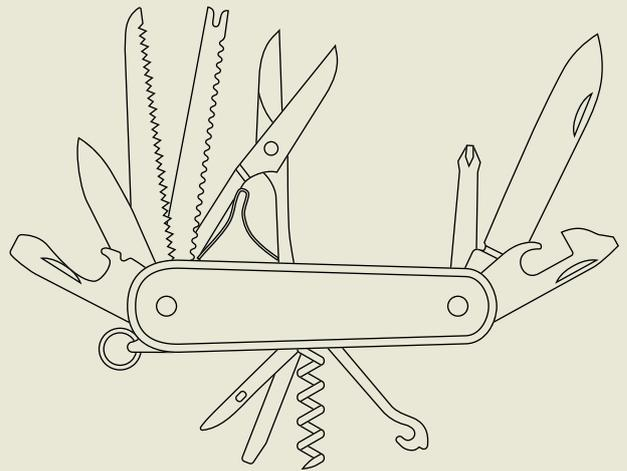

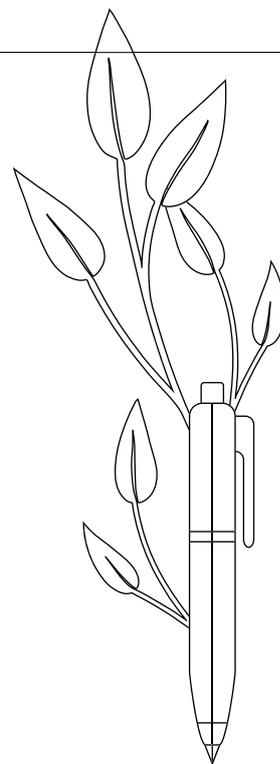
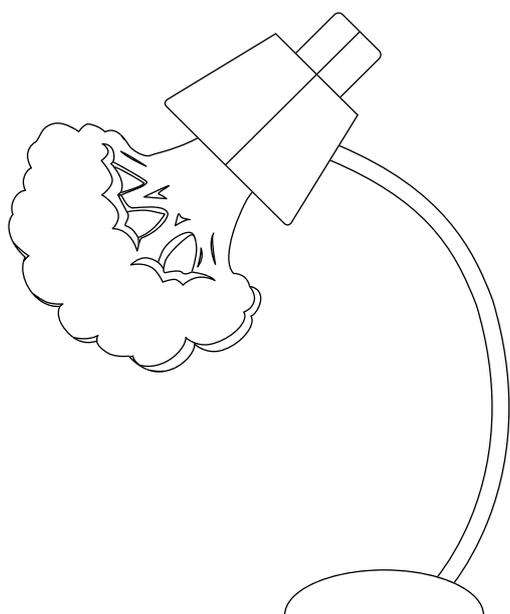

JEDINEČNÝ PŘÍBĚH NÁPADŮ
A PŘÍSTUPŮ NÁS VEDL PO CESTĚ
K CO NEJEFEKTIVNĚJŠÍMU
POSKYTOVÁNÍ KOMPLEXNÍCH
ENERGETICKÝCH SLUŽEB OBCÍM,
FIRMÁM A ORGANIZACÍM S OHLEDEM
NA ŠETRNÝ PŘÍSTUP K ŽIVOTNÍMU
PROSTŘEDÍ. PŮSOBENÍ ČEZ ESCO
TVOŘÍ V TOMTO PŘÍBĚHU VÝRAZNOU
KAPITOLU.

PŘEDSTAVENÍ SKUPINY ČEZ

Skupina ČEZ je integrovaným energetickým seskupením působícím v zemích západní, střední a jihovýchodní Evropy s centrálou v České republice. Hlavní předmět podnikání tvoří výroba, distribuce, obchod a prodej v oblasti elektřiny a tepla, obchod a prodej v oblasti zemního plynu a těžba uhlí. Zákazníkům dále poskytuje komplexní energetické služby. Společnosti Skupiny ČEZ zaměstnávaly ke konci roku 2018 více než 30 tisíc zaměstnanců.

Nejvýznamnějším akcionářem mateřské společnosti ČEZ je Česká republika s podílem na základním kapitálu téměř 70 %. Akcie ČEZ jsou obchodovány na pražské a varšavské burze cenných papírů, kde jsou součástí burzovních indexů PX a WIG-CEE.

Posláním Skupiny ČEZ je zajišťovat bezpečnou, spolehlivou a pozitivní energii zákazníkům i celé společnosti. Dlouhodobou vizí je přinášet inovace pro řešení energetických potřeb a přispívat k vyšší kvalitě života. Strategii Skupiny ČEZ je patřit k nejlepším v provozu tradiční energetiky, nabízet širokou paletu produktů a služeb zaměřených na energetické potřeby našich zákazníků, rozvíjet portfolio obnovitelných zdrojů a aktivně reagovat na výzvy 21. století. Energetika směřuje k větší decentralizaci, obnovitelným zdrojům a také k úsporám při využívání energií, což jsou oblasti, ve kterých Skupina ČEZ aktivně hledá další příležitosti i nové trhy. Skupina ČEZ se zaměřuje na moderní technologie, které budou podobu energetiky dále měnit a ve kterých chce hrát významnou proaktivní roli.

V České republice společnosti Skupiny ČEZ těží a prodávají uhlí, vyrábějí a distribuují elektřinu a teplo a obchodují s elektřinou, zemním plynem a dalšími komoditami. Zákazníkům dále nabízejí zařízení pro výrobu a skladování elektřiny a poskytují komplexní energetické služby. Výrobní portfolio tvoří jaderné, uhelné, plynové, vodní, fotovoltaické, větrné, biomasové a bioplynové zdroje. Dceřiná společnost ČEZ ESCO, a.s., je také největším poskytovatelem moderních energetických řešení v zemi.

V zahraničí Skupina ČEZ podniká zejména v oblasti distribuce, výroby, obchodu a prodeje elektřiny, dále v oblasti obchodu a prodeje zemního plynu, obchodování s komoditami na velkoobchodním trhu a aktivně působí v oblasti rozvoje energetických služeb ESCO a obnovitelných zdrojů. Skupina ČEZ podniká v zahraničí zejména v Německu, Francii, Polsku, Rumunsku, Bulharsku, Maďarsku, na Slovensku a v Turecku. Při svém podnikání se Skupina ČEZ řídí přísnými etickými standardy zahrnujícími odpovědné chování k zaměstnancům, společnosti a životnímu prostředí. V rámci své podnikatelské činnosti se Skupina ČEZ hlásí k principům trvale udržitelného rozvoje, podporuje energetickou úspornost, prosazuje nové technologie a vytváří prostředí pro profesní růst zaměstnanců. Firemní kultura je orientována na bezpečnost, stálý růst vnitřní efektivity a podporu inovací v zájmu růstu hodnoty Skupiny ČEZ.

Působení Skupiny ČEZ v energetice podle teritoria

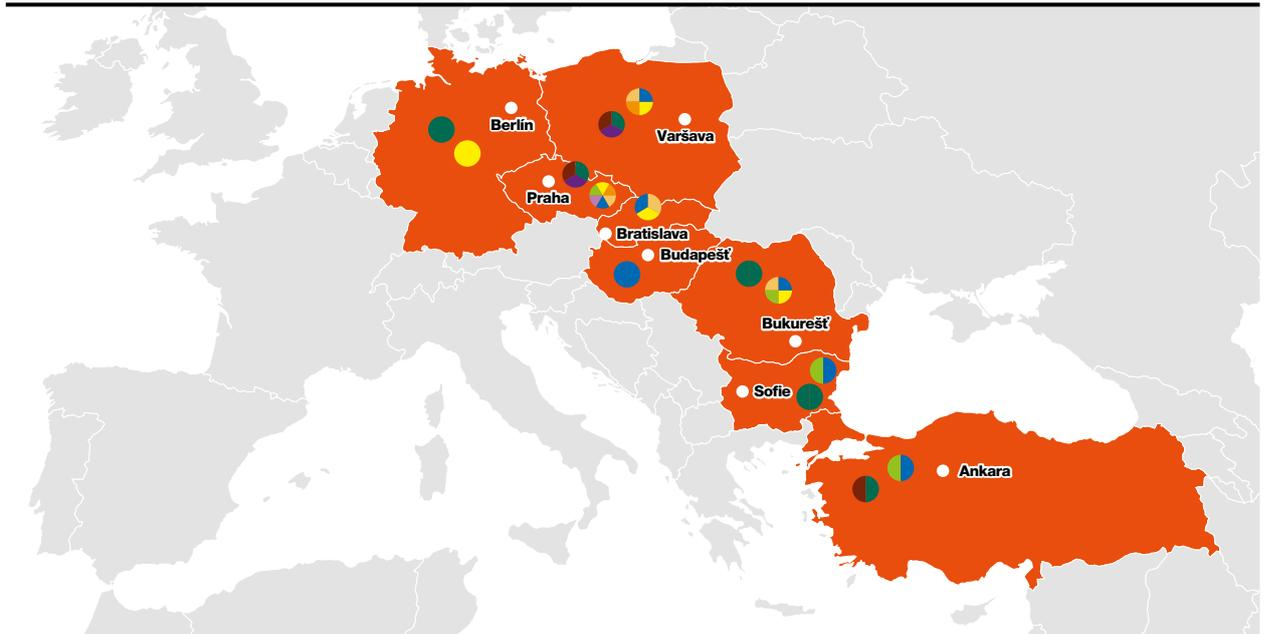

výroba

- výroba elektřiny z tradičních zdrojů
- výroba elektřiny z obnovitelných zdrojů
- výroba tepla

distribuce a prodej

- distribuce elektřiny
- distribuce tepla
- prodej elektřiny koncovým zákazníkům
- prodej zemního plynu koncovým zákazníkům
- prodej tepla koncovým zákazníkům
- prodej energetických služeb

Obsah

- 2** Představení Skupiny ČEZ
- 6** Čestné prohlášení osob odpovědných za výroční zprávu
- 7** Informace o zprávě nezávislého auditora
- 8** Úvodní slovo předsedy představenstva
- 10** Přehled vybraných ukazatelů společnosti
- 11** Vlastnická struktura
- 12** Vybrané události roku 2018 do uzávěrky výroční zprávy
- 14** Vybrané události roku 2019 do uzávěrky výroční zprávy
- 15** Orgány společnosti k 31. 12. 2018
- 16** Strategické záměry

- 17** Zpráva o podnikatelské činnosti ČEZ ESCO, a.s.
- 19** Působení společnosti
- 19** Výzkum a vývoj
- 20** Personalistika
- 21** Ochrana životního prostředí

- 22** Základní organizační schéma společnosti k 31. 12. 2018
- 24** Výklad pojmů a zkratk
- 24** Doplnující údaje k výroční zprávě

25 Zpráva o vztazích mezi ovládající osobou a osobou ovládanou a mezi ovládanou osobou a osobami ovládanými stejnou ovládající osobou za účetní období od 1. 1. 2018 do 31. 12. 2018

**32 Zpráva nezávislého auditora
Účetní závěrka společnosti k 31. 12. 2018 (v tis. Kč)**

35 Rozvaha

39 Výkaz zisku a ztráty

40 Přehled o peněžních tocích

40 Přehled o změnách vlastního kapitálu

41 Příloha účetní závěrky

58 Identifikace společnosti

**Příloha č. 1 Schéma struktury vztahů v období od 1. 1. 2018 do 31. 12. 2018
ke Zprávě o vztazích mezi ovládající osobou a osobou ovládanou a mezi ovládanou osobou
a osobami ovládanými stejnou ovládající osobou za účetní období od 1. 1. 2018 do 31. 12. 2018**
(pod klopnou zadní strany)

ČESTNÉ PROHLÁŠENÍ OSOB ODPOVĚDNÝCH ZA VÝROČNÍ ZPRÁVU

Čestné prohlášení

Údaje uvedené ve Výroční zprávě ČEZ ESCO, a.s., za rok 2018 odpovídají skutečnosti a žádné podstatné okolnosti, které by mohly ovlivnit přesné a správné posouzení společnosti ČEZ ESCO, a.s., nebyly vynechány.

V Praze dne 15. 4. 2019



Kamil Čermák

předseda představenstva ČEZ ESCO, a.s.



Vlastimil Vyskočáni

člen představenstva ČEZ ESCO, a.s.



Milan Dorko

místopředseda představenstva ČEZ ESCO, a.s.



Michal Židek

člen představenstva ČEZ ESCO, a.s.



Eva Hýsková Hánová

členka představenstva ČEZ ESCO, a.s.

INFORMACE O ZPRÁVĚ NEZÁVISLÉHO AUDITORA

Nezávislý auditor se v souvislosti s ověřením účetní závěrky společnosti ČEZ ESCO, a.s., seznámil s informacemi ve výroční zprávě a posoudil jejich soulad s účetní závěrkou a dalšími jemu známými skutečnostmi.

Na základě požadavku českého zákona o auditorech není jeho vyjádření k Výroční zprávě 2018 uvedeno v samostatné zprávě, nýbrž je součástí zprávy nezávislého auditora k účetní závěrce. Zpráva nezávislého auditora k účetní závěrce je uvedena na straně 32.

ÚVODNÍ SLOVO PŘEDSEDY PŘEDSTAVENSTVA

Vážení akcionáři, vážení obchodní partneři a spolupracovníci,

máme za sebou další úspěšný rok. Rozvoj energetických služeb je jedním ze základních pilířů strategie Skupiny ČEZ a mne těší, že to dokazují i naše výsledky. Tržby ČEZ ESCO za nekomoditní služby v roce 2018 stouply o 27 procent na 5,5 miliardy korun. V průběhu roku 2018 jsme převedli smluvní vztahy s individuálně obsluhovanými zákazníky odebírajícími komoditu ze společnosti ČEZ Prodej do ČEZ ESCO, a díky tomu evidujeme tržby za komoditní produkty vůči koncovým zákazníkům v České republice v hodnotě 11,2 mld. Kč.

Důkazem, že se ČEZ ESCO pohybuje v perspektivním sektoru, jsou i loni schválené celoevropské cíle úspor ve výši 32,5 procenta do roku 2030. Evropa potvrdila své vysoké ambice, které znamenají nejen příležitost pro projekty komplexních energetických úspor (EPC), ale i pro komplexní rekonstrukce a úsporná řešení v novostavbách.

Tím nejdůležitějším ukazatelem je ale zájem ze strany našich zákazníků, kteří čím dál více poptávají naše řešení. Také loni se nám podařilo získat některá velice zajímavá jména. Pracovali jsme například pro ArcelorMittal, Benteler, Camaïeu, CPI, Deloitte, Komerční banku, Pentu, Porsche, Spolanu nebo Škodu Auto. Pokračovala také naše spolupráce s veřejnou správou. Naše projekty EPC ušetřily českým obcím a městům odhadem 215 milionů korun. Není divu, že si čím dál větší počet firem (podle průzkumu IPSOS to je 82 procent) spojuje značku ČEZ ESCO s moderními a energeticky úspornými řešeními.

Převodem smluvních vztahů s individuálně obsluhovanými zákazníky ze společnosti ČEZ Prodej na společnost ČEZ ESCO jsme kompletně dokončili rozdělení zákaznického kmene v rámci dodávek elektřiny a plynu ve Skupině ČEZ na českém trhu. ČEZ Prodej se bude nadále starat o domácnosti a menší podnikatele, zatímco v ČEZ ESCO se kompletně staráme o veřejnou správu, střední firmy a velké podniky.

Za zásadní považuji loňský rozvoj našich aktivit na Slovensku, které je pro nás v oblasti energeticky úsporných řešení důležitým trhem. Právě na Slovensku jsme loni učinili ty nejvýznamnější akvizice. Získali jsme podíly ve dvou městských teplotných soustavách: Prešově a Nových Zámčích. Rovněž jsme založili společnou dceřinou společnost pro výstavbu rozvodny v průmyslovém areálu Kysucké Nové Mesto a převzali lokální distribuční soustavu v areálu Mall Trnava. ČEZ ESCO bylo na Slovensku loni hodně vidět také v rámci EPC projektů, kdy naše společnost ENESA převzala z rukou ministra hospodářství Petera Žigy cenu za nejlepší slovenský projekt energetických úspor.

V Česku jsme uskutečnili jednu významnější akvizici, a to koupí 100% podílu ve společnosti Domat Holding, která se zabývá vývojem a dodávkami systému energetického managementu. Kromě toho jsme spojili naše společnosti ENESA a EVČ poskytující služby v oblasti energetických úspor a renovací energetických hospodářství. Zároveň došlo k převedení části společnosti EASY POWER zabývající se provozem lokálních distribučních soustav do společnosti ČEZ LDS.

Vše, co se nám vloni podařilo, by se nemohlo stát bez fungujícího týmu profesionálů, které v ČEZ ESCO máme. O tento tým náležitě pečujeme a neustále připravujeme řadu rozvojových aktivit, protože naši lidé a jejich know-how jsou tím nejcennějším. Vzhledem k rostoucímu množství našich aktivit jsou u nás samozřejmě dveře otevřené i pro další šikovné nové kolegy.

Naše cíle jsou oproti loňskému roku opět ambicióznější, a předpokládáme tak další navýšení tržeb i zisku pro naše akcionáře.



Kamil Čermák

předseda představenstva a generální ředitel ČEZ ESCO, a.s.

PŘEHLED VYBRANÝCH UKAZATELŮ SPOLEČNOSTI

Ukazatel	Jednotka	2018
Fyzický počet zaměstnanců k 31. 12.	počet	267
Tržby	tis. Kč	20 397 081
EBITDA	tis. Kč	39 494
EBIT	tis. Kč	39 269
Výsledek hospodaření po zdanění	tis. Kč	-169 802
Aktiva celkem	tis. Kč	10 418 510
Vlastní kapitál	tis. Kč	4 971 175
Investice	tis. Kč	0
Provozní cash flow	tis. Kč	1 584 000
Celková likvidita	%	119 %

VLASTNICKÁ STRUKTURA

Struktura vlastníků

Společnost ČEZ ESCO, a.s., je vlastněna jediným akcionářem, společností ČEZ, a. s., se sídlem Duhová 1444/2, 140 53 Praha 4 – Michle, IČO 452 74 649.

Zápis v obchodním rejstříku u Městského soudu v Praze, spisová značka B1581.

Vlastněné podíly

Společnost ČEZ ESCO, a.s., měla k 31. 12. 2018 podíl na následujících společnostech:

- ČEZ LDS s.r.o. (s účinností od 29. 12. 2016), výše podílu na základním kapitálu: 51 %;
- EVČ s.r.o. (s účinností od 22. 11. 2016), výše podílu na základním kapitálu: 100 %;
- AZ KLIMA a.s. (s účinností od 30. 9. 2016), výše podílu na základním kapitálu: 100 %;
- Energocentrum Vítkovice, a. s., (s účinností od 7. 7. 2016), výše podílu na základním kapitálu: 100 %;
- ČEZ Solární, s.r.o., (s účinností od 10. 2. 2016), výše podílu na základním kapitálu: 100 %;
- ENESA a.s. (s účinností od 2. 1. 2018), výše podílu na základním kapitálu: 100 %;
- ČEZ Energo, s.r.o., (s účinností od 15. 7. 2015), výše podílu na základním kapitálu: 40101/80042;
- ČEZ Energetické služby, s.r.o., (s účinností od 3. 7. 2015), výše podílu na základním kapitálu: 100 %;
- ŠKO-ENERGO, s.r.o., (s účinností od 13. 3. 2017), výše podílu na základním kapitálu: 12 %;
- ŠKO-ENERGO FIN, s.r.o., (s účinností od 13. 3. 2017), výše podílu na základním kapitálu: 5 %;
- ČEZ Bytové domy, s.r.o., (s účinností od 10. 12. 2018), výše podílu na základním kapitálu: 100 %;
- KART, spol. s r.o., (s účinností od 4. 9. 2017), výše podílu na základním kapitálu: 100 %;
- AirPlus, spol. s r.o., (s účinností od 1. 11. 2017), výše podílu na základním kapitálu: 100 %;
- HORMEN CE a.s. (s účinností od 4. 12. 2017), výše podílu na základním kapitálu: 51 %;
- ČEZ Slovensko, s.r.o., (s účinností od 13. 12. 2017), výše podílu na základním kapitálu: 100 %;
- KLF-Distribúcia, s.r.o., (s účinností od 31. 8. 2018), výše podílu na základním kapitálu: 50 %;
- Bytkomfort, s.r.o., (s účinností od 18. 9. 2018), výše podílu na základním kapitálu: 49 %;
- SPRAVBYTKOMFORT, a.s. Prešov, (s účinností od 26. 11. 2018), výše podílu na základním kapitálu: 55 %;
- Domat Holding s.r.o. (s účinností od 3. 12. 2018), výše podílu na základním kapitálu: 100 %;
- SERVISKOMFORT s.r.o. (s účinností od 12. 12. 2018), výše podílu na základním kapitálu: 100 %.

VYBRANÉ UDÁLOSTI ROKU 2018 DO UZÁVĚRKY VÝROČNÍ ZPRÁVY

Leden

- Nabytí 25% podílu ve společnosti ENESA a.s., tím se ČEZ ESCO, a.s., stává jejím 100% akcionářem.
- Zahájení druhého kola implementace programu ESCO 3.0 – změna organizační struktury ČEZ ESCO, a.s., s platností od 1. 1. 2018, zahájen hand-over proces u dotčených zaměstnanců, implementace prodejně-realizačního procesu, modelu obsluhy, pravidel segmentace, aktualizace obchodních systémů apod.

Únor

- Odvolán Petr Štulc z funkce místopředsedy představenstva.
- Jmenován Martin Řezáč do funkce člena představenstva.
- Zvolen Milan Dorko do funkce místopředsedy představenstva.

Duben

- Start 1. fáze projektu Challenge 2020 s cílem optimalizovat obchodní model a organizaci v segmentu Firmy a obce (duben–červen).

Červenec

- Zahájení implementace schválené strategie pro konsolidaci komoditního byznysu pro roky 2019 a dále a dalšího rozvoje ESCO aktivit na Slovensku.
- Nastavení nového systému odměňování obchodníků a integrátorů pro rok 2019 a dále.

Srpen

- Vznik společnosti KLF-Distribúcia, s.r.o.
- Zahájení implementace customer experience (CX) systému pro zlepšování spokojenosti zákazníků s poskytovanými službami a zaměření se na měření kvality obchodní a obslužné péče a dynamiky interních procesů.

Září

- Nabytí 49% podílu na základním kapitálu Bytkomfort, s.r.o.
- Převod B2B zákaznického kmene z ČEZ Prodej, a.s., do ČEZ ESCO, a.s., včetně implementace informačních systémů, odpovídajících změn v organizační struktuře a nastavení obslužných kanálů pro plnohodnotnou obsluhu B2B zákazníků jménem ČEZ ESCO.

Listopad

- Nabytí 55% podílu na základním kapitálu SPRAVBYTKOMFORT, a.s. Prešov.
- Zahájení přípravy konceptu performance based contract (PBC), tj. rozvoje EPC na trhu energetických úspor s cílem naplnit ambiciózní obchodní cíle pro roky 2020 a dále.

Prosinec

- Nabytí 100% podílu na základním kapitálu SERVISKOMFORT s.r.o.
- Nabytí 100% podílu na základním kapitálu Domat Holding s.r.o.

VYBRANÉ UDÁLOSTI ROKU 2019 DO UZÁVĚRKY VÝROČNÍ ZPRÁVY

Leden

- V souvislosti s konsolidací a následnou optimalizací činností spojených s řízením a obsluhou komodity dochází k vzniku úseku Komoditní produkty a služby.
- První vlna organizačních změn v obchodě v souvislosti s implementací nového obchodního modelu.
- Zánik dceřiné společnosti EVČ s.r.o. fúzí sloučením do společnosti ENESA a.s. na základě projektu fúze sloučením.

Únor

- Odvolán Martin Řezáč a Martina Kubešová z představenstva společnosti.
- Dceřiná společnost SERVISKOMFORT s.r.o. byla s účinností k 26. 2. 2019 přejmenována na ČEZ SERVIS, s.r.o.

Březen

- Do představenstva společnosti jsou zvoleni Eva Hýsková Hánová a Vlastimil Vyskočáni.

ORGÁNY SPOLEČNOSTI

K 31. 12. 2018

Dozorčí rada

Předseda:	Pavel Cyrani
Místopředseda:	Ladislav Štěpánek
Člen:	Vojtěch Kopp

Představenstvo

Předseda:	Kamil Čermák
Místopředseda:	Milan Dorko
Členka:	Martina Kubešová
Člen:	Martin Řezáč
Člen:	Michal Židek

Vrcholové vedení

Generální ředitel	Kamil Čermák
Ředitel úseku Realizace	Milan Dorko
Ředitel úseku Strategie	Martin Řezáč
Ředitelka úseku Finance a správa	Martina Kubešová
Ředitel úseku Průmyslová energetika	Michal Židek
Ředitel úseku VS a komerční objekty	Petr Ouška
Ředitel úseku Firmy a obce	Vlastimil Vyskočáni

STRATEGICKÉ ZÁMĚRY

ČEZ ESCO ke konci roku 2018 tvořilo 18 dceřiných společností, které jsou důsledkem akvizičního růstu zejména v období let 2016–2018. V roce 2018 se ČEZ ESCO rozšířilo o 5 dceřiných společností – KLF-Distribúcia, s.r.o., Bytkomfort, s.r.o. (Nové Zámky), SPRAVBYTKOMFORT, a.s. Prešov, ČEZ Servis, s.r.o., (dříve SERVISKOMFORT s.r.o. Prešov), Domat Holding s.r.o. a 4 vnučky – ČEZ Distribuční systavy a.s., Domat Control System s. r. o., KART TZB, spol. s r.o., BYTKOMFORT - BA, a.s., BYTKOMFORT – SERVIS, s.r.o. Pokrýváme tedy se svými dceřinými společnostmi již téměř kompletní portfolio energetických služeb a produktů. Umíme poskytovat provoz, servis i údržbu napříč technologiemi, a to chceme využít při budování komplexních služeb pro zákazníky.

Na druhou stranu kontinuální akviziční růst ESCO skupiny vyvolává stále vyšší nároky na řízení, proto je naší dlouhodobou prioritou i konsolidace dceřiných společností, která bude odrážet jejich zaměření. Chceme docílit takového stavu, kdy budeme snadno řídit obchodní procesy, zavádět nové produkty a umět je finančně a controllingově řídit.

V roce 2018 byla též připravena strategie společnosti reflektující náš záměr o posun české energetiky k moderním ekologickým řešením a s důrazem na efektivitu a bezpečnost dodávek. Byla

zahájena implementace dílčích kroků směřujících především k rozvoji integrovaných produktů a komplexních zákaznických řešení. Takovým významným strategickým záměrem ČEZ ESCO je v následujících letech i využití potenciálu v oblasti dosahování úspor energií především v komerčních a veřejných budovách formou jejich komplexní revitalizace (např. formou garantovaných energetických úspor).

V průběhu roku 2018 jsme připravili interní program pro zvýšení efektivity v klíčových oblastech naší činnosti, který je zaměřen na optimalizaci prodejního procesu, zefektivnění činnosti centrálních funkcí a automatizaci procesů spojených se zajištěním dodávky elektřiny a plynu. Implementace tohoto programu bude dokončena v 1. polovině roku 2019.

Na slovenském trhu se chceme v dalších letech především zaměřit na prodej ESCO produktů a dále posilovat naši pozici na tomto trhu jak akvizičně, tak i formou strategických partnerství.

ZPRÁVA O PODNIKATELSKÉ ČINNOSTI ČEZ ESCO, a.s.

Vývoj výnosů, nákladů a zisku

Zisk před úroky, zdaněním, odpisy a amortizací (ukazatel EBITDA) ve společnosti ČEZ ESCO, a.s., dosáhl za rok 2018 hodnoty 39 mil. Kč. Ztráta byla vykázána na úrovni 169,8 mil. Kč. Náklady včetně odložené daně dosáhly na hodnotu 20 818 mil. Kč, přičemž podstatnou část tvořila výkonová spotřeba ve výši 19 974 mil. Kč, dále osobní náklady, a to ve výši 332 mil. Kč. Oproti tomu byly zrealizovány tržby a další výnosy v objemu 20 648 mil. Kč, které byly převážně tvořeny tržbami z prodeje služeb v hodnotě 20 397 mil. Kč.

Během roku byl úspěšně dokončen projekt, jehož cílem byl převod zákaznického kmene B2B segmentu ze společnosti ČEZ Prodej, a.s., do ČEZ ESCO, a.s., čímž se dovršila prvotní strategie ČEZ ESCO. Samotné rozdělení odštěpení sloučením se pozitivně projevilo i ve výsledku hospodaření společnosti. Celkový výsledek hospodaření tak překonal plán, a to nejen v oblasti vyšší hrubé marže, ale i díky nižším provozním nákladům.

Tvorba zisku (v tis. Kč)

	2018
Celkové výnosy	20 647 691
Náklady včetně odložené daně	20 817 492
EBITDA	39 494
Zisk po zdanění	-169 801

Aktiva

Hodnota aktiv v celkové výši 10 419 mil. Kč je převážně tvořena oběžnými aktivy v celkovém objemu 6 508 mil. Kč, dále dlouhodobým finančním majetkem ve výši 3 900 mil. Kč, pod kterým jsou zobrazeny podíly v ovládaných společnostech.

Struktura aktiv (v tis. Kč)

	2018
Dlouhodobý hmotný a nehmotný majetek v užívání	9 319
Dlouhodobý finanční majetek	3 899 518
Oběžná a ostatní aktiva	6 509 673
Aktiva celkem	10 418 510

Pasiva

Vlastní kapitál společnosti byl k 31. 12. 2018 vykázán částkou 4 971 mil. Kč. Významnou složkou vlastního kapitálu v hodnotě 2 803 mil. Kč je základní kapitál a zároveň výsledek hospodaření běžného účetního období v objemu -169,8 mil. Kč, který tak snižuje celkový objem pasiv.

Za rok 2018 tak podíl vlastního kapitálu na celkových pasivech činil 46,5 %.

Mezi další významnější složky pasiv patří cizí zdroje v hodnotě 5 447 mil. Kč, jež jsou tvořeny především krátkodobými závazky v částce 5 435 mil. Kč.

Struktura pasiv (v tis. Kč)

	2018
Základní kapitál	2 803 000
Kapitálové fondy + ážio + výsledek hospodaření minulých let + výsledek hospodaření běžného účetního období	2 168 175
Cizí zdroje	5 447 335
Pasiva celkem	10 418 510

Očekávaná hospodářská a finanční situace v roce 2019

V roce 2019 očekáváme další meziroční růst tržeb a provozního zisku. Plánujeme i nadále udržet silný organický růst i za přispění synergií v rámci společností ČEZ ESCO. Důraz bude také kladen na vnitřní efektivitu procesů, integraci akvizic z konce roku 2018 a taktéž na posilování pozice na slovenském trhu.

PŮSOBENÍ SPOLEČNOSTI

ČEZ ESCO, člen Skupiny ČEZ, je společnost, kterou v současné době tvoří 18 dceřiných společností. Zaměřuje se na poskytování individuálního energetického řešení zákazníkům ze segmentu Průmyslová energetika, Veřejná správa a komerční objekty a také ze segmentu Firmy a obce.

V současnosti ČEZ ESCO působí v České republice a na Slovensku. ČEZ ESCO nabízí energetické řešení na decentrální úrovni s důrazem na nové technologie, efektivní využití energie a integrované nabídky produktů a souvisejících služeb připravované pro zákazníky na míru.

ČEZ ESCO dále rozvíjí své aktivity v oblasti elektromobility a konceptu Smart City, který se zabývá inovativními technologiemi pro města.

Samozřejmostí je zajištění dodávek elektřiny a plynu, ale také financování investic do modernizace provozu prostřednictvím realizovaných úspor, což od zákazníka nevyžaduje žádné vlastní prostředky. Pro řadu zákazníků také jejich energetická zařízení provozuje a poskytuje služby týkající se údržby a servisu.

Jednotlivé produkty a služby realizuje ČEZ ESCO vlastními profesionálními zdroji prostřednictvím svých dceřiných společností.

VÝZKUM A VÝVOJ

Společnost nemá aktivity v oblasti výzkumu a vývoje.

PERSONALISTIKA

Vývoj zaměstnanosti

V oblasti pracovněprávních vztahů a sociální politiky byly dodržovány povinnosti vyplývající ze zákoníku práce, vnitřních předpisů a související legislativy a dále povinnosti vyplývající z kolektivní smlouvy.

Počty nástupů a výstupů zaměstnanců v roce 2018

nástupy do společnosti	110
nástupy převodem dle § 338	6
výstupy ze společnosti	76

Fyzický počet zaměstnanců ČEZ ESCO, a.s., k 31. 12. 2018 dosáhl počtu 267.

FTE k 31. 12. 2018 dosáhl počtu 244,47 zaměstnanců.

Vzdělávací program

Předmět podnikání společnosti ČEZ ESCO, a.s., klade vysoké nároky zejména na specifické odborné znalosti a dovednosti, prodejní a obchodní kompetence, rozvoj manažerských kompetencí a další mandatorní i nemandatorní kvalifikační předpoklady zaměstnanců.

V roce 2018 probíhala realizace zejména vzdělávacích aktivit na míru, a to jak pro jednotlivce, tak i pro skupiny zaměstnanců. Jednalo se o rozvojové aktivity z oblastí hard a soft skills, koučování, tréninků, seminářů a konferencí z veřejné nabídky či nabídky realizované v rámci Skupiny ČEZ.

Zaměstnanci společnosti se účastnili také interních rozvojových aktivit, týkajících se zejména produktového portfolia ČEZ ESCO.

Společnost ČEZ ESCO, a.s., v roce v 2018 věnovala finanční prostředky na rozvoj svých zaměstnanců ve výši cca 3,7 mil. Kč.

Sociální politika

V rámci sociální politiky společnost poskytuje svým zaměstnancům peněžní i nepeněžní plnění. Nepeněžní plnění je poskytováno např. formou zkrácené pracovní doby, prodloužené dovolené o jeden týden nad zákonný nárok nebo pracovního volna s náhradou mzdy nad rozsah daný právními předpisy. Zaměstnavatel přispívá zaměstnancům zejména na penzijní a životní pojištění, stravování a zdravotní péči. Všichni zaměstnanci v pracovním poměru mají zřízen osobní účet, který je primárně určen pro jejich relaxaci – rekreace a volnočasové aktivity.

Společností bylo věnováno na tuto oblast v roce 2018 cca 12,3 mil. Kč.

Vztahy s odbory

Ve společnosti ESCO, a. s., působilo v roce 2018 celkem 7 odborových organizací.

V průběhu roku 2018 se konala pravidelná jednání zaměstnavatele se zástupci odborových organizací, v rámci kterých byly odborovým organizacím předávány informace a zajištěno projednání témat stanovených zákoníkem práce a kolektivní smlouvou.

Ve společnosti je uzavřena kolektivní smlouva s platností do roku 2022, v roce 2018 bylo uzavřeno kolektivní vyjednávání o dodatku č. 1 a 2 k této kolektivní smlouvě, týkající se zejména mzdové oblasti a benefitů.

OCHRANA ŽIVOTNÍHO PROSTŘEDÍ

Společnost ČEZ ESCO, a.s., naplňuje Politiku bezpečnosti a ochrany životního prostředí důsledným akceptováním požadavků legislativy v oblasti odpadového hospodářství. Likvidace odpadů je zajištěna přes smluvně sjednané oprávněné osoby – odborně způsobilé společnosti k manipulaci, třídění a likvidaci odpadů. K ochraně životního prostředí dále společnost přispívá tříděním komunálního odpadu, kde vytríděné složky jsou surovinou k dalšímu zpracování. Celá tato oblast je každoročně prověřována v rámci kontrolního systému společnosti s pozitivním výsledkem.

ZÁKLADNÍ ORGANIZAČNÍ SCHÉMA SPOLEČNOSTI K 31. 12. 2018

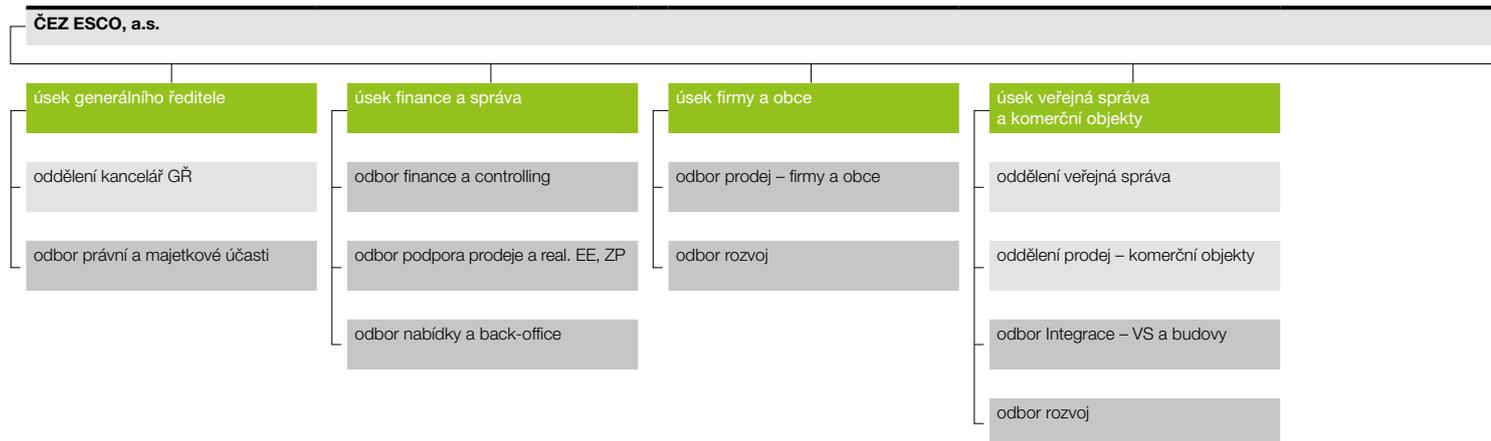

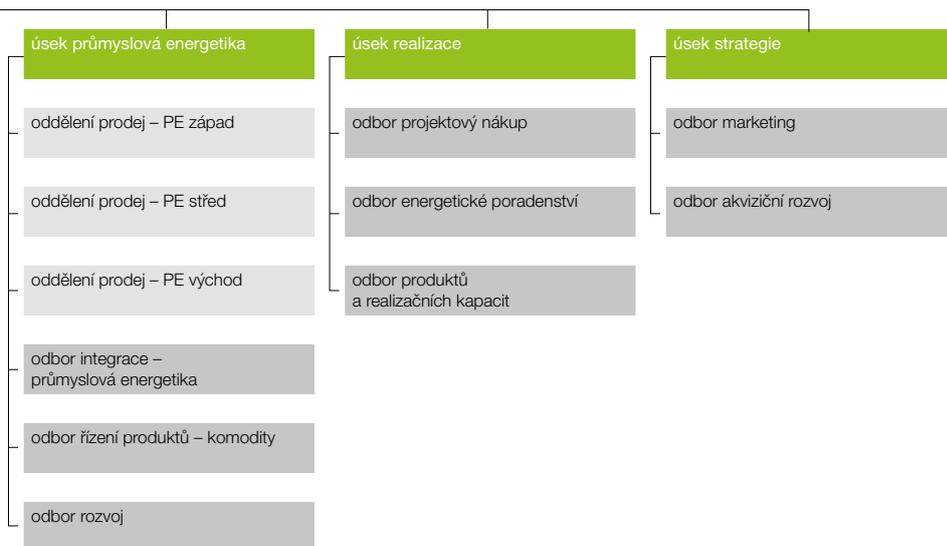

VÝKLAD POJMŮ A ZKRATEK

Název ukazatele	Výpočet
Tržby	tržby za prodej zboží a služeb
EBITDA	EBIT + odpisy
EBIT	provozní zisk před zdaněním (provozní hospodářský výsledek)
Čistý zisk	zisk po zdanění (výsledek hospodaření za účetní období)
EBIT marže	EBIT / provozní výnosy celkem
Investice	pořízení dlouhodobého hmotného a nehmotného majetku
Celková likvidita	oběžná aktiva bez dlouhodobých pohledávek vč. časového rozlišení / krátkodobé závazky vč. krátkodobých bankovních úvěrů a výpomocí, krátkodobých rezerv a časového rozlišení

Zkratka	Popis
ČEZ ESCO, a.s.	„ČEZ ESCO, a.s.“ ve výroční zprávě znamená samostatnou právní entitu, společnost ČEZ ESCO, a.s., se sídlem Praha 4, Duhová 1444/2, Michle, Praha 4, PSČ 140 00, zapsanou v obchodním rejstříku vedeném Městským soudem v Praze, sp. zn.: B 20240
ČEZ ESCO	„ČEZ ESCO“ ve výroční zprávě znamená společnost ČEZ ESCO, a.s., a její dceřiné společnosti a společnosti pod společnou kontrolou.

Údaje za ČEZ ESCO obsahují neauditované údaje, získané z manažerského výkaznictví, které nezohledňují eliminace ani jiné konsolidační úpravy ani vyšší podílů vlastněného ČEZ ESCO, a.s., a jsou zahrnuty ve 100% výši.

DOPLŇUJÍCÍ ÚDAJE K VÝROČNÍ ZPRÁVĚ

Společnost nemá organizační složku v zahraničí.

ZPRÁVA O VZTAZÍCH MEZI OVLÁDAJÍCÍ OSOBOU A OSOBOU OVLÁDANOU A MEZI OVLÁDANOU OSOBOU A OSOBAMI OVLÁDANÝMI STEJNOU OVLÁDAJÍCÍ OSOBOU ZA ÚČETNÍ OBDOBÍ OD 1. 1. 2018 DO 31. 12. 2018

Představenstvo společnosti ČEZ ESCO, a.s., IČO: 03592880, se sídlem Duhová 1444/2, Michle, 140 00 Praha 4, zapsané v obchodním rejstříku vedeném Městským soudem v Praze, spisová značka B 20240, vypracovalo ve smyslu ustanovení § 82 zákona č. 90/2012 Sb., o obchodních korporacích, v platném znění, následující zprávu o vztazích mezi ovládací osobou a osobou ovládanou a mezi ovládanou osobou a osobami ovládanými stejnou ovládací osobou (dále také „zpráva o vztazích“) za účetní období od 1. 1. 2018 do 31. 12. 2018 (dále také „relevantní období“).

1. Struktura vztahů mezi ovládací osobou a osobou ovládanou a mezi ovládanou osobou a osobami ovládanými stejnou ovládací osobou

Ovládaná/řízená osoba a zpracovatel zprávy o vztazích:

ČEZ ESCO, a.s.

IČO: 03592880

Sídlo: Duhová 1444/2, Michle, 140 00 Praha 4

Zapsaná v obchodním rejstříku vedeném Městským soudem v Praze, spisová značka B 20240

Ovládací/řídící osoba:

ČEZ, a. s.

IČO: 45274649

Sídlo: Duhová 2/1444, 140 53 Praha 4

Zapsaná v obchodním rejstříku vedeném Městským soudem v Praze, spisová značka B 1581

Řídící osoba vlastnila k 31. 12. 2018 akcie odpovídající 100% podílu na základním kapitálu společnosti ČEZ ESCO, a.s.

Česká republika – Ministerstvo financí vlastnila k 31. 12. 2018 akcie odpovídající 69,78% podílu na základním kapitálu řídící osoby, ČEZ, a. s.

Osoby ovládané společností ČEZ ESCO, a.s.:

Společnost ČEZ ESCO, a.s., byla k 31. 12. 2018 ovládací osobou následujících společností:

- ČEZ LDS s.r.o. (s účinností od 29. 12. 2016), výše podílu na základním kapitálu: 51 %;
- EVČ s.r.o. (s účinností od 22. 11. 2016), výše podílu na základním kapitálu: 100 %;
- AZ KLIMA a.s. (s účinností od 30. 9. 2016), výše podílu na základním kapitálu: 100 %;
- Energocentrum Vítkovice, a. s., (s účinností od 7. 7. 2016), výše podílu na základním kapitálu: 100 %;
- ČEZ Solární, s.r.o., (s účinností od 10. 2. 2016), výše podílu na základním kapitálu: 100 %;
- ENESA a.s. (s účinností od 2. 1. 2018), výše podílu na základním kapitálu: 100 %;
- ČEZ Energo, s.r.o., (s účinností od 15. 7. 2015), výše podílu na základním kapitálu: 40101/80042;
- ČEZ Energetické služby, s.r.o., (s účinností od 3. 7. 2015), výše podílu na základním kapitálu: 100 %.
- KART, spol. s r.o., (s účinností od 4. 9. 2017), výše podílu na základním kapitálu: 100 %;
- AirPlus, spol. s r.o., (s účinností od 1. 11. 2017), výše podílu na základním kapitálu: 100 %;
- HORMEN CE a.s. (s účinností od 4. 12. 2017), výše podílu na základním kapitálu: 51 %;
- ČEZ Slovensko, s.r.o., (s účinností od 13. 12. 2017), výše podílu na základním kapitálu: 100 %;
- ČEZ Bytové domy, s.r.o., (s účinností od 10. 12. 2018), výše podílu na základním kapitálu: 100 %;
- ŠKO-ENERGO, s.r.o., (s účinností od 13. 3. 2017), výše podílu na základním kapitálu: 12 %;
- ŠKO-ENERGO FIN, s.r.o., (s účinností od 13. 3. 2017), výše podílu na základním kapitálu: 5 %;
- Domat Holding s.r.o. (s účinností od 3. 12. 2018), výše podílu na základním kapitálu: 100 %;
- SERVISKOMFORT s.r.o. (s účinností od 12. 12. 2018), výše podílu na základním kapitálu: 100 %;
- SPRAVBYTKOMFORT, a.s. Prešov, (s účinností od 12. 12. 2018), výše podílu na základním kapitálu: 55 %.

Společnost ČEZ ESCO, a.s., se stala s účinností od 30. 9. 2016 ovládací osobou společnosti AZ KLIMA SK, spol. s r.o., a společnosti AZ VENT, s.r.o., a to prostřednictvím ovládané společnosti AZ KLIMA a.s. (výše podílu na základním kapitálu obou společností: 100 %).

Společnost ČEZ ESCO, a.s., se stala s účinností od 4. 12. 2017 ovládající osobou společnosti HORMEN SK s.r.o., a to prostřednictvím ovládané společnosti HORMEN CE a.s. (výše podílu na základním kapitálu společnosti: 100 %).

Společnost ČEZ ESCO, a.s., se stala s účinností od 1. 12. 2017 ovládající osobou společnosti EASY POWER s.r.o., a to prostřednictvím ovládané společnosti ČEZ LDS s.r.o. (výše podílu na základním kapitálu společnosti: 100 %).

Společnost ČEZ ESCO, a.s., se stala s účinností od 10. 7. 2018 ovládající osobou společnosti ČEZ Distribuční systavy a.s. (původně TMT Energy, a.s.), a to prostřednictvím ovládané společnosti ČEZ LDS s.r.o. (výše podílu na základním kapitálu společnosti: 100 %).

Společnost ČEZ ESCO, a.s., se stala s účinností od 3. 12. 2018 ovládající osobou společnosti Domat Control Systém s.r.o., a to prostřednictvím ovládané společnosti Domat Holding s.r.o. (výše podílu na základním kapitálu společnosti: 100 %).

Společnost ČEZ ESCO, a.s., se stala s účinností od 3. 12. 2018 ovládající osobou společnosti Domat Control System s.r.o. (slovenská entita), a to prostřednictvím ovládané společnosti Domat Control System s.r.o. (výše podílu na základním kapitálu společnosti: 100 %).

Od 1. 1. 2018 do vypracování této zprávy o vztazích došlo k následujícím změnám ve struktuře vztahů osob ovládaných společností ČEZ ESCO, a.s.:

Společnost ČEZ ESCO, a.s., se stala s účinností od 2. 1. 2019 ovládající osobou společnosti KART TZB, spol. s r.o., (původně Caverion Česká republika s.r.o.), a to prostřednictvím ovládané společnosti KART, spol. s r.o. (výše podílu na základním kapitálu společnosti: 100 %).

Další osoby ovládané stejnou ovládající osobou:

Podle informací poskytnutých společností ČEZ, a. s., vypracovalo představenstvo ČEZ ESCO, a.s., schéma struktury vztahů mezi osobami ovládanými stejnou ovládající osobou, resp. řízenými společnostmi ČEZ, a. s.

ČEZ ESCO, a.s., a společnosti jí ovládané jsou součástí Skupiny ČEZ.

Součástí Skupiny ČEZ je také Koncern ČEZ, v jehož čele stojí společnost ČEZ, a. s., jakožto řídicí osoba. ČEZ ESCO, a.s., se s účinností od 1. 1. 2016 stalo členem Koncernu ČEZ jakožto řízená osoba. Dalšími členy Koncernu ČEZ byly během roku 2018 následující řízené osoby: Areál Třeboradice, a.s., ČEZ Bohunice a.s., ČEZ Distribuce, a. s., ČEZ Energetické produkty, s.r.o., ČEZ Energetické služby, s.r.o., ČEZ ENERGOSERVIS spol. s r.o., ČEZ ICT Services, a. s., ČEZ Korporátní služby, s.r.o., ČEZ Obnovitelné zdroje, s.r.o., ČEZ Prodej, a.s., ČEZ Teplárenská, a.s., Elektrárna Dětmorovice, a.s., Elektrárna Dukovany II, a. s., Elektrárna Mělník III, a. s.,

Elektrárna Počerady, a.s., Elektrárna Temelín II, a. s., Energetické centrum s.r.o., Energocentrum Vítkovice, a. s., Energotrans, a.s., MARTIA a.s., PRODECO, a.s., Revitrans, a.s., Severočeské doly a.s., SD - Kolejová doprava, a.s., a Telco Pro Services, a. s. U společnosti ČEZ Distribuce, a. s., a ČEZ Energetické služby, s.r.o., je koncernové řízení uplatňováno při plném respektování všech požadavků pravidel unbundlingu vyplývajících z energetického zákona a Směrnice Evropského parlamentu a Rady č. 2009/72/ES. Schéma struktury vztahů tvoří přílohu č. 1 zprávy o vztazích. Abecední seznam společností zahrnutých do schématu tvoří přílohu č. 2 Zprávy o vztazích.

2. Úloha ovládané/řízené osoby

Společnost ČEZ ESCO, a.s., sdružuje odbornou a obchodní kapacitu Skupiny ČEZ v oblasti energetických úspor, decentralizovaných zdrojů, osvětlení a dalších energetických produktů. Společnost ČEZ ESCO, a.s., se zaměřuje na vytváření individuálních nabídek pro business zákazníky, SME a veřejný sektor. Nabízí řešení energetických potřeb zákazníků zejména na decentralní úrovni s důrazem na nové technologie, efektivní využití energie a integrované nabídky produktů. Jednotlivé produkty realizačně zajišťují dceřiné společnosti ČEZ ESCO, a.s.

Společnost ČEZ ESCO, a.s., zároveň zprostředkovává řídicí osobě ovládání dalších společností.

3. Způsob a prostředky ovládání/řízení

Společnost ČEZ, a. s., ovládá společnost ČEZ ESCO, a.s., tím způsobem, že je jejím jediným akcionářem, a tudíž v ní drží i 100% podíl na hlasovacích právech. Vzhledem k tomuto podílu na hlasovacích právech může společnost ČEZ, a. s., jmenovat nebo odvolat všechny členy statutárního orgánu ovládané osoby.

V rámci koncernového řízení může ČEZ, a. s., dávat řízeným osobám závazné pokyny. Za tím účelem může vydávat obecné a operativní koncernové nástroje. Obecnými koncernovými nástroji jsou společné dokumenty Skupiny ČEZ a vnitřní dokumenty řídicí osoby určené i pro řízené osoby. Operativními koncernovými nástroji jsou koncernové pokyny udělované pro jednotlivé případy.

Základní dokumenty s koncernovou působností jsou tzv. koncernové politiky řízení, upravující zejména oblasti a činnosti, ve kterých má být uplatňováno koncernové řízení a koncernové zájmy. Koncernové politiky řízení jsou kromě společné obecné části členěny a vyhlášeny vždy pro příslušné oblasti přiřazené do působnosti jednotlivých členů představenstva ČEZ, a. s.

4. Přehled jednání dle § 82 odst. 2 písm. d) zákona č. 90/2012 Sb., o obchodních korporacích, v platném znění

Společnost ČEZ ESCO, a.s., v relevantním období neučinila žádná jednání, která by byla učiněna na popud nebo v zájmu ovládající osoby nebo jí ovládaných osob, týkající se majetku, který přesahuje 10 % vlastního kapitálu společnosti ČEZ ESCO, a.s., zjištěného podle poslední účetní závěrky.

5 Přehled vzájemných smluv

Představenstvo společnosti ČEZ ESCO, a.s., vypracovalo přehled vzájemných smluv účinných v roce 2018 mezi společností ČEZ ESCO, a.s., a ovládající osobou a ostatními osobami ovládanými stejnou ovládající osobou, který tvoří přílohu č. 3 Zprávy o vztazích. Tento přehled neobsahuje další údaje o smluvních vztazích s ohledem na nezbytnost zajištění zachování obchodního tajemství a smluvního závazku důvěrnosti informací.

6. Posouzení toho, zda vznikla ovládané osobě újma, a posouzení jejího vyrovnání dle § 71 a 72 zákona č. 90/2012 Sb., o obchodních korporacích, v platném znění

Všechny popisované smluvní vztahy byly uzavřeny za obvyklých smluvních podmínek, přičemž sjednaná a poskytnutá plnění nebo protiplnění odpovídala podmínkám obvyklého obchodního styku a společnosti ČEZ ESCO, a.s., z nich nevznikla žádná újma, která by měla být předmětem vyrovnání dle § 71 a 72 zákona č. 90/2012 Sb., o obchodních korporacích, v platném znění.

7. Závěr

Představenstvo společnosti ČEZ ESCO, a.s., vyhodnotilo na základě dostupných informací výhody a nevýhody plynoucí z výše popsaného postavení společnosti ČEZ ESCO, a.s., a dospělo k závěru, že společnosti ČEZ ESCO, a.s., z něj převažují výhody (společnost využívá finanční stabilitu, dobré jméno a značku Skupiny ČEZ a podpůrné služby ve Skupině ČEZ) a neplynuly žádné zvláštní nevýhody či rizika. Představenstvo společnosti ČEZ ESCO, a.s., po důkladném zvážení prohlašuje, že si není vědomo žádných rizik vyplývajících ze vztahů mezi výše popsanými osobami, která by nebyla zajištěna standardními prostředky.

8. Přílohy

1. Schéma struktury podnikatelského seskupení (schéma struktury vztahů)
2. Přehled smluvních vztahů (přehled vzájemných smluv)

Zpráva o vztazích byla zpracována podle nejlepšího vědomí, svědomí a znalostí představenstva společnosti ČEZ ESCO, a.s., čerpaných z dostupných dokumentů a podkladů, s vynaložením maximálního úsilí.

Zpráva o vztazích podléhá ověření auditorem a bude předložena k projednání dozorčí radě společnosti ČEZ ESCO, a.s., dle § 83 odst. 3 zákona č. 90/2012 Sb., o obchodních korporacích, v platném znění.

V Praze dne 15. 4. 2019



Kamil Čermák

předseda představenstva a generální ředitel



Ing. Milan Dorko

místopředseda představenstva

Příloha č. 2 ke Zprávě o vztazích – Přehled smluvních vztahů¹⁾

AirPlus, spol. s.r.o.:

- Smlouva o převodech podílů č. 1550050130 včetně Dodatku č. 1
- Příkazní smlouva č. 1550010144

AZ KLIMA a.s.:

- Smlouva příkazní č. 1550010060 ze dne 30. 5. 2017 včetně Dodatku č. 1
- Smlouva na pronájem reklamní plochy na budově č. 4101893540 ze dne 1. 10. 2018
- Nájemní smlouva č. 4101902463 ze dne 28. 11. 2018
- Rámcová smlouva o poskytování revizních, servisních a souvisejících služeb č. 4101655691

ČEZ, a. s.:

- Plná moc – zmocnění k podpisu dokumentů v systému SRM ze dne 2. 1. 2018
- Smlouva o poskytování služeb č. 4400036992 ze dne 25. 5. 2015 včetně Dodatku č. 3 ze dne 12. 2. 2018
- Smlouva o poskytování služeb č. 4400036992 ze dne 25. 5. 2015 včetně Dodatku č. 4 ze dne 3. 4. 2018
- Smlouva o společném postupu zadavatelů při zadání veřejné zakázky č. 1550030137 ze dne 11. 1. 2018
- Smlouva o poskytování služeb č. 4400036992 ze dne 25. 5. 2015 včetně Dodatku č. 5 ze dne 23. 5. 2018
- Smlouva o spolupráci při plnění veřejné zakázky při správě licencí SAP č. 1550040181 ze dne 3. 7. 2018
- Dohoda o vystavování záruk č. 1550010188 ze dne 28. 8. 2018
- Smlouva o příplatku č. 1550010200 na úpis akcii spol. Thonis Prešov ze dne 11. 9. 2018
- Smlouva o vzájemných úvěrových rámcích k dohodě o poskytování cash poolingů č. 1550010184 ze dne 3. 9. 2018
- Smlouva o vzájemných úvěrových rámcích k dohodě o poskytování cash poolingů č. 2014_005_01 ze dne 8. 11. 2014 včetně Dodatku č. 3 z 11. 9. 2018 a také včetně Dodatku č. 4 z 15. 8. 2018
- Mutual credit facility agreement ze dne 16. 8. 2018
- Dohoda o vystavování záruk č. 1550010188 ze dne 28. 8. 2018 včetně Dodatku č. 1
- Smlouva o příplatku č. 1550010214 na úpis akcií spol. Domat ze dne 8. 11. 2018
- Smlouva o zpracování osobních údajů ke smlouvě č. 4400036992 ze dne 15. 11. 2018
- Licenční smlouva o poskytnutí práva užívat ochranné známky č. 4400043040 ze dne 7. 12. 2018
- Rámcová smlouva o dodávce a odběrech elektřiny (EFET) ze dne 11. 2. 2016
- Allowances Appendix k rámcové smlouvě o dodávce a odběrech elektřiny (EFET) ze dne 11. 2. 2016
- Smlouva o vzájemných úvěrových rámcích v návaznosti na dohodu o poskytování víceúrovňového flexi on-line cash poolingů reálného oboustranného pro ekonomicky spjatou skupinu ze dne 8. 12. 2014
- Smlouva o vzájemných úvěrových rámcích v návaznosti na dohodu o poskytování víceúrovňového flexi on-line cash poolingů reálného oboustranného v Kč pro ekonomicky spjatou skupinu ze dne 28. 1. 2016
- Smlouva o vzájemných úvěrových rámcích v návaznosti na dohodu o poskytování víceúrovňového flexi on-line cash poolingů reálného oboustranného v EUR pro ekonomicky spjatou skupinu ze dne 1. 2. 2016
- Smlouva o upsání akcií ze dne 22. 6. 2016 Energo centrum Vítkovice
- Smlouva o vkladu akcií ze dne 22. 6. 2016 Energo centrum Vítkovice
- Smlouva o vkladu pohledávky ze dne 22. 6. 2016 ČEZ Distribuce, a.s.
- Smlouva o příplatku ze dne 21. 9. 2016
- Licenční smlouva o poskytnutí práva užívat ochranné známky č. 4400037421
- Smlouva na úrazové pojištění pro členy představenstva č. 4101538907
- Smlouva o provedení komplexního auditu ČEZ ESCO, a.s., č. 4101536785
- Smlouva o spolupráci se spol. E.ON, Škoda Auto, VW Kraftwerk č. 1550050079
- European Federation of Energy Traders ke smlouvě o vzájemném nákupu a prodeji elektrické energie a emisních povolenek č. 2016_024_05_01 ze dne 28. 2. 2017
- Smlouva o poskytování služeb č. 2015_025_01 včetně přílohy č. 1 (o specifikaci služeb metodiky controllingu) ze dne 1. 4. 2017
- Smlouva o společném postupu zadavatelů při zadávání veřejné zakázky údržba licence SAP č. 1550010089
- Smlouva o společném postupu zadavatelů při zadávání veřejné zakázky na konzultační služby č. 1550010092
- Smlouva o příplatku č. 1550010113 k financování akvizice spol. KART
- Smlouva o příplatku č. 1550010138 k financování akvizice spol. Hormen
- Licenční smlouva o poskytnutí práva užívat ochranné známky č. 4400037421, včetně dodatku č. 1, ze dne 12. 12. 2017
- Smlouva o příplatku č. 1550050076
- Smlouva o příplatku spol. ŠKO-ENERGO, s.r.o., a ŠKO-ENERGO FIN, s.r.o., č. 1550050080

ČEZ Bytové domy, s.r.o.:

- Dohoda o ukončení smlouvy o podnájmu č. 150010120
- Smlouva o úvěrovém rámci č. 1550010093, včetně žádosti o čerpání
- Smlouva o podnájmu č. 1550010120 (kanceláře vč. společných prostor, movité věci a parkování ul. Duhová 3) včetně Dodatku č. 1

ČEZ Distribuce a.s.:

- Nájemní smlouva č. 4400037001, původní číslo 1550010034, včetně Dodatku č. 3 a 4
- Smlouva o zpracování osobních údajů č. 1550040066 k Rámcové smlouvě
- Nájemní smlouva č. 4400037001, původní číslo 1550010034 ve znění pozdějších dodatků
- Smlouva o poskytování služeb č. 4400037112, původní číslo 2015_106_01
- Rámcová smlouva o zajištění služby distribuční soustavy č. 1550040066 včetně pravidel provozování distribučního portálu (DIP)

ČEZ Energetické služby, s.r.o.:

- Smlouva příkazní č. 1550010062 včetně Dodatku č. 1 ze dne 1. 1. 2018
- Smlouva o dílo č. 4400039846, správa rozšíření aplikace PRIS 2G, včetně Dodatku č. 1
- Dohoda o ukončení Rámcové smlouvy o dílo č. 4400037542 ze dne 8. 1. 2018
- Smlouva na energetický audit spol. Promat č. 4101746965 ze dne 5. 2. 2018
- Smlouva o zpracování osobních údajů č. 1550010170 ze dne 5. 6. 2018
- Smlouva o podnájmu č. 1550010010 – kancelář Duhová vč. Přílohy č. 1 verze 5 ze dne 24. 10. 2018
- Smlouva o podnájmu č. 1550020021 – kancelář na ul. Baarova, vč. Přílohy č. 1 verze 5
- Smlouva na poskytnutí dokumentů, jakož i ČSN, měřících přístrojů, číslo 15410106, vč. dodatku číslo 1
- Rámcová smlouva o kontrolní činnosti, číslo 4400039310, původní číslo 155040003
- Smlouva na Realizaci vnitřního osvětlení pro Vítkovické slévárny, č. 15410260
- Smlouva na projektovou dokumentaci k rekonstrukci výrobních prostor pro Beskyd, s.r.o., číslo 16410131
- Dohoda o poskytnutí součinnosti č. 2015_051_01, včetně Dodatku číslo 1
- Smlouva o příplatku 1550010059 (ESL 06112016) ze dne 21. 11. 2016
- Smlouva o dílo č. 4101537783, původní č. 1550040054 – revize trafostanice v areálu Hornbach Baumarkt ze dne 8. 12. 2016
- Dohoda o ukončení rámcové smlouvy o zprostředkování č. 2015-037-05 ze dne 15. 2. 2017
- Smlouva na dálkový dohled a havarijní pohotovost provozu kotelen MF č. 4101565291
- Smlouva na energetický audit spol. Pöttinger č. 4101575674
- Smlouva na energetický audit spol. Fronius ČR č. 4101576196
- Smlouva o dílo na přetěsnění průchodek transformátoru spol. Hornbach Baumarkt č. 4101582823
- Smlouva na technicko-ekonomickou studii spol. Continental Automotive č. 4101603074
- Rámcová smlouva o dílo – zprávy o úsporách č. 4400037542, vč. dohody o ukončení (v podpisu)
- Smlouva o zajištění provozu kotelen pro objekty MF č. 4101612854
- Rámcová smlouva na elektromontážní práce č. 4400038744
- Smlouva příkazní č. 1550010062
- Dohoda o narovnání č. 1550030091 k příkazní smlouvě č. 2016_069_04
- Smlouva o dílo č. 4400039846, správa rozšíření aplikace PRIS 2G, včetně Dodatku č. 1
- Rámcová smlouva o zajištění služby distribuční soustavy č. 4700000375 a 4700000376

ČEZ Energo, s.r.o.:

- Smlouva o poskytování služeb – původně ČEZ, a.s., ze dne 4. 4. 2011 (na základě smlouvy o postoupení z 30. 1. 2015) a Zakázkový list č. 8/rok 2018
- Smlouva o příplatku č. 1550001104 ze dne 17. 7. 2017
- Smlouva o podnájmu č. 1550010108 ze dne 4. 11. 2015, vč. Dodatku č. 1 a 2
- Smlouva o dodávce silové elektřiny na rok 2018 č. 4101689896

ČEZ ICT Services, a. s.:

- Rámcová smlouva o poskytování služeb, původní číslo 2015_100_01, nyní 4400037242, vč. Dodatku č. 2
- Smlouva o zpracování osobních údajů č. 1550020159
- Smlouva na analýzu CRM č. 4101866635 ze dne 27.09.2018
- Smlouva na přístup do aplikace Remit č. 4101882411 ze dne 24.10.2018
- Rámcová smlouva o poskytování služeb, původní číslo 2015_100_01, nyní 4400037242, vč. Dodatku č. 1
- Dílčí smlouva o poskytování služeb č. 4101546308, původní číslo 2015_099_01 ze dne 30. 12. 2016 vč. Dodatku č. 1 a vč. Dodatku č. 2

ČEZ Korporátní služby s.r.o.:

- Dílčí smlouva o nájmu vozidel č. 2015_005_01 vč. Dodatku č. 3 k Rámcové smlouvě č. 4400037019
- Dílčí smlouva o nájmu vozidel č. 2015_008_01 vč. Dodatku č. 3 k Rámcové smlouvě č. 4400037269
- Dílčí smlouva o nájmu vozidel č. 2015_026_01 vč. Dodatku č. 3 k Rámcové smlouvě č. 4400037117
- Dílčí smlouva o nájmu vozidel č. 2015_024_01 vč. Dodatku č. 4
- Dílčí smlouva o poskytování tiskových a reprografických služeb č. 2015_006_01
- Podnájemní smlouva č. 4101765643 ze dne 21. 2. 2018
- Dílčí smlouva o poskytování účetních služeb č. 2015_023_01 vč. Dodatku č. 3 ze dne 14. 2. 2018
- Smlouva o podnájmu prostor sloužících k podnikání č. 1550010070 včetně dodatku č. 3 a dodatku č. 4

- Dílčí smlouva o nájmu vozidel č. 4400040911
- Dílčí smlouva č. 4101772102 včetně přílohy č. 1 a přílohy č. 2 a Dodatku č. 1
- Podnájemní smlouva č. 4101605107 parkování ul. Poděbradova včetně Dodatku č. 1
- Dohoda o vrácení přeplatku na nájemném k dílčí smlouvě č. 4101772102 ze dne 23. 4. 2018
- Smlouva o zpracování osobních údajů č. 1550010163
- Rámcová smlouva č. 4101772102 včetně dodatku č. 1
- Dohoda o ukončení nájmu č. 4101765643 garážového nájmu na ul. Baarova, Praha 4
- Prohlášení nájemce a pronajímatele ke smlouvě č. 4101772102
- Rámcová smlouva č. 4101772102 včetně dodatku č. 7
- Dílčí smlouva k rámcové smlouvě č. 4400042692 o poskytování služeb tiskového a obálkovacího centra
- Smlouva o podnájmu prostor sloužících k podnikání a o podnikatelském nájmu věcí movitých č. 1550010070 vč. Dodatku č. 4
- Smlouva č. 4101779053 na parkování Engel
- Rámcová smlouva o zajišťování služeb pronájmu č. 4101573261 vč. dodatku č. 12
- Rámcová smlouva o poskytování personálních služeb č. 2015_024_01 vč. dodatku č. 3
- Rámcová smlouva o poskytování účetních služeb č. 2015_023_01 vč. dodatku č. 2
- Rámcová smlouva o poskytování tiskových a reprografických služeb č. 2015_006_01 vč. dodatku č. 3
- Rámcová smlouva o zpracování došlé a odesílané korespondence č. 4400037117 vč. Dodatku č. 3
- Rámcová smlouva o poskytování spisových a skartačních služeb č. 4400037019 vč. Dodatku č. 2
- Rámcová smlouva o poskytování a zajišťování služeb z pronájmu č. 4101573261 vč. Dodatku č. 14
- Dílčí smlouva o nájmu vozidel č. 2015_008_01 vč. Dodatku č. 2
- Dílčí smlouva o pronájmu a správě dopravních prostředků č. 2015_111_02 vč. Dodatku č. 2
- Smlouva o podnájmu prostor sloužících k podnikání a o podnikatelském nájmu věcí movitých č. 1550010070
- Smlouva o podnájmu prostor sloužících k podnikání a o podnikatelském nájmu věcí movitých č. 1550010070 vč. Dodatku č. 1
- Smlouva o podnájmu prostor sloužících k podnikání a o podnikatelském nájmu věcí movitých č. 1550010070 vč. Dodatku č. 2
- Rámcová smlouva o zajišťování služeb a pronájmů č. 4101573261 vč. Dodatku č. 15
- Podnájemní smlouva č. 4101605107 parkování ul. Mlýnská
- Podnájemní smlouva č. 4101648251 parkování ul. Poděbradova
- Rámcová smlouva o zajišťování služeb a pronájmů č. 4101573261 vč. Dodatku č. 20
- Smlouva o spolupráci č. 1550040075 studie proveditelnosti Dům Energetiky

ČEZ LDS s.r.o.:

- Smlouva o úvěrovém rámci č. 1550010134
- Rámcová smlouva o zajištění služby distribuční soustavy č. 4700000393 a 4700000394

ČEZ Prodej, a.s.:

- Smlouva o nákupu a prodeji elektřiny č. 1550050038 včetně Dodatku č. 2
- Smlouva o zpracování osobních údajů č. 1550030127
- Smlouva o obchodním zastoupení č. 4400039785
- Smlouva na odměnu za doporučení zaměstnance č. 4101769265
- Smlouva o nákupu a prodeji elektřiny s převzetím odpovědnosti za odchylku č. 4700000371
- Smlouva o nákupu a prodeji zemního plynu s převzetím odpovědnosti za odchylku č. 4700000372
- Smlouva o poskytování služeb_Credit risk a pohledávky č. 4400042428
- Smlouva o poskytování služeb_FASAPO č. 4400042427
- Smlouva o poskytování služeb_Metodická podpora č. 4400042570
- Smlouva o poskytování služeb_Obsluha č. 4400042570
- Smlouva o poskytování služeb_PPP č. 4400042570
- Smlouva o poskytování služeb_Zajištění nákupu ELE a plynu č. 4400041935
- Smlouva o zajištění bezpečnostního standardu dodávky v období 2018–2019
- Rámcová dohoda o dodávce licencí Microsoft č. 4400041477
- Rámcová dohoda o implementačních a konzultačních službách č. 4400042163
- Rámcová dohoda o implementačních a konzultačních službách č. 4400042105
- Rámcová dohoda o implementačních a konzultačních službách č. 4400042164
- Smlouva o zajištění bezpečnostního standardu dodávky v období 2018–2019 ze dne 20. 11. 2018
- Smlouva o poskytování služeb_PFO č. 2018208
- Smlouva o zpracování osobních údajů č. 1550020212

ČEZ Solární, s.r.o.:

- Příkazní smlouva č. 1550010064 ze dne 2. 3. 2018 včetně Dodatku č. 1
- Smlouva o postoupení pohledávky č. 1550070193 ze dne 4. 9. 2019
- Příkazní smlouva č. 1550010064 ze dne 10. 1. 2017
- Smlouva na revizní činnosti č. 4101633051 a technickou podporu ze dne 20. 7. 2017

- Smlouva na koncepci rozvoje a stavby dobíjecích stanic lokalita Kosmonosy č. 4101657583 ze dne 5. 9. 2017
- Smlouva na koncepci rozvoje a stavby dobíjecích stanic Škoda Auto Ml. Boleslav č. 4101685250 ze dne 18. 10. 2017
- Smlouva na zpracování studie stavby dobíjecích stanic č. 4101707004 ze dne 18. 10. 2017
- Smlouva o dílo na zpracování projektové dokumentace rozvoje a stavby dobíjecích stanic v lokalitě Kosmonosy č. 4101725064 ze dne 4. 12. 2017

Domat Control System s.r.o.:

- Smlouva č. 4101894741 na vypracování dokumentace stavby
- Smlouva č. 4101921912 na provedení energetického managementu

EVČ s.r.o.:

- Smlouva na technické spolupráce č. 4101868490 ze dne 10. 4. 2018
- Smlouva na technickou studii č. 4101901412 ze dne 21. 11. 2018
- Příkazní smlouva č. 1550010063 včetně Dodatku č. 1
- Smlouva o dílo č. 2016_111_04 ze dne 17. 6. 2016
- Smlouva o dílo č. 4101463482 ze dne 20. 10. 2016
- Dohoda o garanci č. 2016_082_04 ze dne 17. 6. 2016
- Smlouva o dílo č. 2016_096_04 ze dne 14. 6. 2016
- Dohoda č. 2016_083_01 o vystavování záruk ze dne 10. 5. 2016
- Příkazní smlouva č. 1550010063
- Dohoda o ukončení smlouvy o zprostředkování č. 2015_044_04.02
- Smlouva č. 4101638831 o zapůjčení vozidla – Ing. Tabašek
- Smlouva mezi společnými správci
- Smlouva o zpracování osobních údajů

ENESA a.s.:

- Příkazní smlouva č. 1550010061 včetně Dodatku č. 1
- Smlouva o používání automobilu č. 4101846609
- Smlouva o poskytnutí plnění č. 1150050116 k zakázce THERMAL – F a.s.
- Smlouva na studii o proveditelnosti č. 4101562492

HORMEN CE a.s.:

- Příkazní smlouva č. 1550010145 ze dne 1. 1. 2018

KART, spol. s r.o.:

- Příkazní smlouva č. 1550010143 ze dne 1. 1. 2018

Kongresové centrum Praha, a.s.:

- Dohoda o smluvní ceně 2018 (ubytování hotel Holiday Inn) č. 4101721154
- Dohoda o smluvní ceně 2017 (ubytování hotel Holiday Inn) č. 4101527676
- Objednávka zajištění služeb v rámci porady KP.V. Objednávka č. 4101721592

ŠKODA PRAHA a.s.:

Rámcová smlouva o poskytování odborných inženýrsko-technických, realizačních a souvisejících služeb číslo 4400038957 (číslo smlouvy poskytovatele 20170426-108)

ŠKO-ENERGO, s.r.o.:

- Objednávka č. 1701300001 (číslo objednatele 45020723) – Koncepce FVE v lokalitě Mladá Boleslav do roku 2025
- Objednávka č. 1705160011 (číslo objednatele 45021295) – Studie e-mobility Mladá Boleslav, Kvasiny a Vrchlabí

Ostatní smluvní vztahy se společnostmi ze Skupiny ČEZ

Nad rámec výše uvedených smluvních vztahů měla společnost ČEZ ESCO, a.s., v roce 2018 účinné smluvní vztahy se společnostmi ze Skupiny ČEZ; jedná se o smlouvy o sdružených službách dodávky plynu a smlouvy o sdružených službách dodávky elektřiny. V těchto společnostech ČEZ ESCO, a.s., vystupuje jakožto dodavatel elektřiny/plynu a dotčené společnosti jakožto zákazníci odebírající elektřinu/plyn ve vlastních či jimi provozovaných odběrných místech. Pro velký rozsah smluvních stran i počet smluv nejsou smlouvy a smluvní strany jednotlivě uvedeny.

Všechny popisované smluvní vztahy byly uzavřeny za obvyklých smluvních podmínek, přičemž sjednaná a poskytnutá plnění nebo protiplnění odpovídala podmínkám obvyklého obchodního styku a společnosti ČEZ ESCO, a.s., z nich nevznikla žádná újma ani výhoda.

¹⁾Jednotlivé smlouvy jsou definovány svým názvem, datem uzavření a/nebo číslem smlouvy, případně předmětem smlouvy, pokud nevyplývá z názvu smlouvy.

ZPRÁVA NEZÁVISLÉHO AUDITORA



**Building a better
working world**

Akcionáři společnosti ČEZ ESCO, a. s.:

Výrok auditora

Provedli jsme audit přiložené účetní závěrky společnosti ČEZ ESCO, a. s. („Společnost“) sestavené na základě českých účetních předpisů, která se skládá z rozvahy k 31. prosinci 2018, výkazu zisku a ztráty, přehledu o změnách vlastního kapitálu a přehledu o peněžních tocích za rok končící 31. prosince 2018, a přílohy této účetní závěrky, která obsahuje popis použitých podstatných účetních metod a další vysvětlující informace. Údaje o Společnosti jsou uvedeny v bodě 1 přílohy této účetní závěrky.

Podle našeho názoru přiložená účetní závěrka podává věrný a poctivý obraz aktiv a pasiv Společnosti k 31. prosinci 2018 a nákladů a výnosů a výsledku jejího hospodaření a peněžních toků za rok končící 31. prosince 2018 v souladu s českými účetními předpisy.

Základ pro výrok

Audit jsme provedli v souladu se zákonem o auditorech a standardy Komory auditorů České republiky pro audit, kterými jsou mezinárodní standardy pro audit (ISA) případně doplněné a upravené souvisejícími aplikačními doložkami. Naše odpovědnost stanovená těmito předpisy je podrobněji popsána v oddílu Odpovědnost auditora za audit účetní závěrky. V souladu se zákonem o auditorech a Etickým kodexem přijatým Komorou auditorů České republiky jsme na Společnosti nezávislí a splnili jsme i další etické povinnosti vyplývající z uvedených předpisů. Domníváme se, že důkazní informace, které jsme shromáždili, poskytují dostatečný a vhodný základ pro vyjádření našeho výroku.

Ostatní informace

Ostatními informacemi jsou v souladu s § 2 písm. b) zákona o auditorech informace uvedené ve výroční zprávě mimo účetní závěrku a naši zprávu auditora. Za ostatní informace odpovídá představenstvo Společnosti.

Náš výrok k účetní závěrce se k ostatním informacím nevztahuje. Přesto je však součástí našich povinností souvisejících s auditem účetní závěrky seznámení se s ostatními informacemi a posouzení, zda ostatní informace nejsou ve významném (materiálním) nesouladu s účetní závěrkou či našimi znalostmi o účetní jednotce získanými během auditu účetní závěrky nebo zda se jinak tyto informace nejeví jako významně (materiálně) nesprávné. Také posuzujeme, zda ostatní informace byly ve všech významných (materiálních) ohledech vypracovány v souladu s příslušnými právními předpisy. Tímto posouzením se rozumí, zda ostatní informace splňují požadavky právních předpisů na formální náležitosti a postup vypracování ostatních informací v kontextu významnosti (materiality), tj. zda případné nedodržení uvedených požadavků by bylo způsobilé ovlivnit úsudek činěný na základě ostatních informací.

Na základě provedených postupů, do míry, již dokážeme posoudit, uvádíme, že:

- ostatní informace, které popisují skutečnosti, jež jsou též předmětem zobrazení v účetní závěrce, jsou ve všech významných (materiálních) ohledech v souladu s účetní závěrkou a
- ostatní informace byly vypracovány v souladu s právními předpisy.

Dále jsme povinni uvést, zda na základě poznatků a povědomí o Společnosti, k nimž jsme dospěli při provádění auditu, ostatní informace neobsahují významné (materiální) věcné nesprávnosti. V rámci uvedených postupů jsme v obdržených ostatních informacích žádné významné (materiální) věcné nesprávnosti nezjistili.



Odpovědnost představenstva za účetní závěrku

Představenstvo Společnosti odpovídá za sestavení účetní závěrky podávající věrný a poctivý obraz v souladu s českými účetními předpisy, a za takový vnitřní kontrolní systém, který považuje za nezbytný pro sestavení účetní závěrky tak, aby neobsahovala významné (materiální) nesprávnosti způsobené podvodem nebo chybou.

Při sestavování účetní závěrky je představenstvo Společnosti povinno posoudit, zda je Společnost schopna nepřetržitě trvat, a pokud je to relevantní, popsat v příloze účetní závěrky záležitosti týkající se jejího nepřetržitého trvání a použití předpokladu nepřetržitého trvání při sestavení účetní závěrky, s výjimkou případů, kdy představenstvo plánuje zrušení Společnosti nebo ukončení její činnosti, resp. kdy nemá jinou reálnou možnost než tak učinit.

Odpovědnost auditora za audit účetní závěrky

Naším cílem je získat přiměřenou jistotu, že účetní závěrka jako celek neobsahuje významnou (materiální) nesprávnost způsobenou podvodem nebo chybou a vydat zprávu auditora obsahující náš výrok. Přiměřená míra jistoty je velká míra jistoty, nicméně není zárukou, že audit provedený v souladu s výše uvedenými předpisy ve všech případech v účetní závěrce odhalí případnou existující významnou (materiální) nesprávnost. Nesprávnosti mohou vznikat v důsledku podvodů nebo chyb a považují se za významné (materiální), pokud lze reálně předpokládat, že by jednotlivě nebo v souhrnu mohly ovlivnit ekonomická rozhodnutí, která uživatelé účetní závěrky na jejím základě přijmou.

Při provádění auditu v souladu s výše uvedenými předpisy je naší povinností uplatňovat během celého auditu odborný úsudek a zachovávat profesní skepticismus. Dále je naší povinností:

- Identifikovat a vyhodnotit rizika významné (materiální) nesprávnosti účetní závěrky způsobené podvodem nebo chybou, navrhnout a provést auditorské postupy reagující na tato rizika a získat dostatečné a vhodné důkazní informace, abychom na jejich základě mohli vyjádřit výrok. Riziko, že neodhalíme významnou (materiální) nesprávnost, k níž došlo v důsledku podvodu, je větší než riziko neodhalení významné (materiální) nesprávnosti způsobené chybou, protože součástí podvodu mohou být tajné dohody, falšování, úmyslná opomenutí, nepravdivá prohlášení nebo obcházení vnitřních kontrol.
- Seznámit se s vnitřním kontrolním systémem Společnosti relevantním pro audit v takovém rozsahu, abychom mohli navrhnout auditorské postupy vhodné s ohledem na dané okolnosti, nikoli abychom mohli vyjádřit názor na účinnost jejího vnitřního kontrolního systému.
- Posoudit vhodnost použitých účetních pravidel, přiměřenost provedených účetních odhadů a informace, které v této souvislosti představenstvo Společnosti uvedlo v příloze účetní závěrky.
- Posoudit vhodnost použití předpokladu nepřetržitého trvání při sestavení účetní závěrky představenstvem, a zda s ohledem na shromážděné důkazní informace existuje významná (materiální) nejistota vyplývající z událostí nebo podmínek, které mohou významně zpochybnit schopnost Společnosti nepřetržitě trvat. Jestliže dojdeme k závěru, že taková významná (materiální) nejistota existuje, je naší povinností upozornit v naší zprávě na informace uvedené v této souvislosti v příloze účetní závěrky, a pokud tyto informace nejsou dostatečné, vyjádřit modifikovaný výrok. Naše závěry týkající se schopnosti Společnosti nepřetržitě trvat vycházejí z důkazních informací, které jsme získali do data naší zprávy. Nicméně budoucí události nebo podmínky mohou vést k tomu, že Společnost ztratí schopnost nepřetržitě trvat.
- Vyhodnotit celkovou prezentaci, členění a obsah účetní závěrky, včetně přílohy, a dále to, zda účetní závěrka zobrazuje podkladové transakce a události způsobem, který vede k věrnému zobrazení.



Naší povinností je informovat představenstvo mimo jiné o plánovaném rozsahu a načasování auditu a o významných zjištěních, která jsme v jeho průběhu učinili, včetně zjištěných významných nedostatků ve vnitřním kontrolním systému.

Ernst & Young Audit, s.r.o.

evidenční č. 401

A handwritten signature in black ink, appearing to read 'Jiri Krepelka', written in a cursive style.

Jiří Křepelka, statutární auditor

evidenční č. 2164

15. dubna 2019

Praha, Česká republika

ROZVAHA V PLNÉM ROZSAHU K 31. 12. 2018

V tis. Kč

			AKTIVA	2018			2017
				Brutto	Korekce	Netto	Netto
			AKTIVA CELKEM	10 778 204	-359 694	10 418 510	3 660 568
A.			POHLEDÁVKY ZA UPSANÝ ZÁKLADNÍ KAPITÁL				
B.			STÁLÁ AKTIVA	4 185 482	-276 645	3 908 837	3 334 131
B.	I.		Dlouhodobý nehmotný majetek	9 822	-503	9 319	386
B.	I.	1.	Nehmotné výsledky vývoje				
B.	I.	2.	Ocenitelná práva	675	-503	172	177
B.	I.	2. 1.	Software	675	-503	172	177
B.	I.	2. 2.	Ostatní ocenitelná práva				
B.	I.	3.	Goodwill				
B.	I.	4.	Ostatní dlouhodobý nehmotný majetek	9 053		9 053	
B.	I.	5.	Poskytnuté zálohy na dlouhodobý nehmotný majetek a nedokončený dlouhodobý nehmotný majetek	94		94	209
B.	I.	5. 1.	Poskytnuté zálohy na dlouhodobý nehmotný majetek				
B.	I.	5. 2.	Nedokončený dlouhodobý nehmotný majetek	94		94	209
B.	II.		Dlouhodobý hmotný majetek				
B.	II.	1.	Pozemky a stavby				
B.	II.	1. 1.	Pozemky				
B.	II.	1. 2.	Stavby				
B.	II.	2.	Hmotné movité věci a jejich soubory				
B.	II.	3.	Oceňovací rozdíl k nabytému majetku				
B.	II.	4.	Ostatní dlouhodobý hmotný majetek				
B.	II.	4. 1.	Pěstitelské celky trvalých porostů				
B.	II.	4. 2.	Dospělá zvířata a jejich skupiny				
B.	II.	4. 3.	Jiný dlouhodobý hmotný majetek				
B.	II.	5.	Poskytnuté zálohy na dlouhodobý hmotný majetek a nedokončený dlouhodobý hmotný majetek				
B.	II.	5. 1.	Poskytnuté zálohy na dlouhodobý hmotný majetek				
B.	II.	5. 2.	Nedokončený dlouhodobý hmotný majetek				
B.	III.		Dlouhodobý finanční majetek	4 175 660	-276 142	3 899 518	3 333 745
B.	III.	1.	Podíly – ovládaná nebo ovládající osoba	3 878 784	-276 142	3 602 642	3 280 224
B.	III.	2.	Zápůjčky a úvěry – ovládaná nebo ovládající osoba				6 000
B.	III.	3.	Podíly – podstatný vliv	254 755		254 755	
B.	III.	4.	Zápůjčky a úvěry – podstatný vliv				
B.	III.	5.	Ostatní dlouhodobé cenné papíry a podíly	42 121		42 121	42 121
B.	III.	6.	Zápůjčky a úvěry – ostatní				
B.	III.	7.	Ostatní dlouhodobý finanční majetek				5 400
B.	III.	7. 1.	Jiný dlouhodobý finanční majetek				
B.	III.	7. 2.	Poskytnuté zálohy na dlouhodobý finanční majetek				5 400
C.			Oběžná aktiva	6 590 657	-83 049	6 507 608	324 551
C.	I.		Zásoby	2 761		2 761	86
C.	I.	1.	Materiál	100		100	86
C.	I.	2.	Nedokončená výroba a polotovary				
C.	I.	3.	Výrobky a zboží	2 661		2 661	
C.	I.	3. 1.	Výrobky				
C.	I.	3. 2.	Zboží	2 661		2 661	
C.	I.	4.	Mladá a ostatní zvířata a jejich skupiny				
C.	I.	5.	Poskytnuté zálohy na zásoby				

			AKTIVA – pokračování	2018			2017
				Brutto	Korekce	Netto	Netto
C.	II.		Pohledávky	6 587 838	-83 049	6 504 789	324 456
C.	II.	1.	Dlouhodobé pohledávky	44 714		44 714	58 660
C.	II.	1. 1.	Pohledávky z obchodních vztahů				
C.	II.	1. 2.	Pohledávky – ovládaná nebo ovládající osoba				
C.	II.	1. 3.	Pohledávky – podstatný vliv				
C.	II.	1. 4.	Odložená daňová pohledávka	44 659		44 659	55 365
C.	II.	1. 5.	Pohledávky – ostatní	55		55	3 295
C.	II.	1. 5. 1.	Pohledávky za společnosti				
C.	II.	1. 5. 2.	Dlouhodobé poskytnuté zálohy				
C.	II.	1. 5. 3.	Dohadné účty aktivní				
C.	II.	1. 5. 4.	Jiné pohledávky	55		55	3 295
C.	II.	2.	Krátkodobé pohledávky	6 543 124	-83 049	6 460 075	265 796
C.	II.	2. 1.	Pohledávky z obchodních vztahů	2 892 481	-81 968	2 810 513	140 317
C.	II.	2. 2.	Pohledávky – ovládaná nebo ovládající osoba	1 640 039		1 640 039	119 661
C.	II.	2. 3.	Pohledávky – podstatný vliv				
C.	II.	2. 4.	Pohledávky – ostatní	2 010 604	-1 081	2 009 523	5 818
C.	II.	2. 4. 1.	Pohledávky za společnosti				
C.	II.	2. 4. 2.	Sociální zabezpečení a zdravotní pojištění				
C.	II.	2. 4. 3.	Stát – daňové pohledávky	778		778	
C.	II.	2. 4. 4.	Krátkodobé poskytnuté zálohy	535 164	-621	534 543	16
C.	II.	2. 4. 5.	Dohadné účty aktivní	1 423 697	-439	1 423 258	3 550
C.	II.	2. 4. 6.	Jiné pohledávky	50 965	-21	50 945	2 252
C.	III.		Krátkodobý finanční majetek				
C.	III.	1.	Podíly – ovládaná nebo ovládající osoba				
C.	III.	2.	Ostatní krátkodobý finanční majetek				
C.	IV.		Peněžní prostředky	58		58	9
C.	IV.	1.	Peněžní prostředky v pokladně	7		7	
C.	IV.	2.	Peněžní prostředky na účtech	51		51	9
D.			Časové rozlišení aktiv	2 065		2 065	1 886
D.		1.	Náklady příštích období	367		367	910
D.		2.	Komplexní náklady příštích období				
D.		3.	Příjmy příštích období	1 698		1 698	976

V tis. Kč

			PASIVA	2018	2017
A.			PASIVA CELKEM	10 418 510	3 660 568
A.			VLASTNÍ KAPITÁL	4 971 175	3 464 477
A.	I.		Základní kapitál	2 803 000	2 803 000
A.	I.	1.	Základní kapitál	2 803 000	2 803 000
A.	I.	2.	Vlastní podíly (-)		
A.	I.	3.	Změny základního kapitálu		
A.	II.		Ážio a kapitálové fondy	2 542 252	865 753
A.	II.	1.	Ážio	722	722
A.	II.	2.	Kapitálové fondy	2 541 530	865 031
A.	II.	2. 1.	Ostatní kapitálové fondy	1 685 403	865 031
A.	II.	2. 2.	Oceňovací rozdíly z přecenění majetku a závazků (+/-)	2 177	
A.	II.	2. 3.	Oceňovací rozdíly z přecenění při přeměnách obchodních korporací (+/-)		
A.	II.	2. 4.	Rozdíly z přeměn obchodních korporací (+/-)	853 950	
A.	II.	2. 5.	Rozdíly z ocenění při přeměnách obchodních korporací (+/-)		
A.	III.		Fondy ze zisku		
A.	III.	1.	Ostatní rezervní fondy		
A.	III.	2.	Statutární a ostatní fondy		
A.	IV.		Výsledek hospodaření minulých let (+/-)	-204 276	-152 874
A.	IV.	1.	Nerozdělený zisk nebo neuhrazená ztráta minulých let (+/-)	-204 318	-152 916
A.	IV.	2.	Jiný výsledek hospodaření minulých let (+/-)	42	42
A.	V.		Výsledek hospodaření běžného účetního období (+/-)	-169 801	-51 402
A.	VI.		Rozhodnuto o zálohové výplatě podílu na zisku (-)		
B.	+	C.	CIZÍ ZDROJE	5 447 279	196 089
B.			Rezervy	12 043	10 424
B.		1.	Rezerva na důchody a podobné závazky		
B.		2.	Rezerva na daň z příjmů		
B.		3.	Rezervy podle zvláštních právních předpisů		
B.		4.	Ostatní rezervy	12 043	10 424

			PASIVA – pokračování	2018	2017
C.			Závazky	5 435 236	185 665
C.	I.		Dlouhodobé závazky		3 715
C.	I.	1.	Vydané dluhopisy		
C.	I.	1. 1.	Vyměnitelné dluhopisy		
C.	I.	1. 2.	Ostatní dluhopisy		
C.	I.	2.	Závazky k úvěrovým institucím		
C.	I.	3.	Dlouhodobé přijaté zálohy		
C.	I.	4.	Závazky z obchodních vztahů		
C.	I.	5.	Dlouhodobé směnky k úhradě		
C.	I.	6.	Závazky – ovládaná nebo ovládající osoba		
C.	I.	7.	Závazky – podstatný vliv		
C.	I.	8.	Odložený daňový závazek		
C.	I.	9.	Závazky – ostatní		3 715
C.	I.	9. 1.	Závazky ke společníkům		
C.	I.	9. 2.	Dohadné účty pasivní		
C.	I.	9.3.	Jiné závazky		3 715
C.	II.		Krátkodobé závazky	5 435 236	181 950
C.	II.	1.	Vydané dluhopisy		
C.	II.	1. 1.	Vyměnitelné dluhopisy		
C.	II.	1. 2.	Ostatní dluhopisy		
C.	II.	2.	Závazky k úvěrovým institucím		
C.	II.	3.	Krátkodobé přijaté zálohy	1 027 724	
C.	II.	4.	Závazky z obchodních vztahů	1 250 136	46 541
C.	II.	5.	Krátkodobé směnky k úhradě		
C.	II.	6.	Závazky – ovládaná nebo ovládající osoba		
C.	II.	7.	Závazky – podstatný vliv		
C.	II.	8.	Závazky ostatní	3 157 376	135 409
C.	II.	8. 1.	Závazky ke společníkům		
C.	II.	8. 2.	Krátkodobé finanční výpomoci		
C.	II.	8. 3.	Závazky k zaměstnancům	14 856	15 519
C.	II.	8. 4.	Závazky ze sociálního zabezpečení a zdravotního pojištění	7 603	6 596
C.	II.	8. 5.	Stát – daňové závazky a dotace	119 877	11 605
C.	II.	8. 6.	Dohadné účty pasivní	1 785 433	98 718
C.	II.	8. 7.	Jiné závazky	1 229 607	2 971
D.			Časové rozlišení pasiv	56	2
D.		1.	Výdaje příštích období	56	2
D.		2.	Výnosy příštích období		

VÝKAZ ZISKU A ZTRÁTY V PLNÉM ROZSAHU K 31. 12. 2018

V tis. Kč

			2018	2017
I.		Tržby z prodeje výrobků a služeb	20 397 081	544 456
II.		Tržby za prodej zboží	12 217	
	A.	Výkonová spotřeba	19 974 273	347 655
	A. 1.	Náklady vynaložené na prodané zboží	11 441	
	A. 2.	Spotřeba materiálu a energie	11 505 967	234 224
	A. 3.	Služby	8 456 865	113 431
	B.	Změna stavu zásob vlastní činnosti (+/-)		
	C.	Aktivace (-)		
	D.	Osobní náklady	331 693	317 244
	D. 1.	Mzdové náklady	238 322	221 555
	D. 2.	Náklady na sociální zabezpečení, zdravotní pojištění a ostatní náklady	93 371	95 689
	D. 2. 1.	Náklady na sociální zabezpečení a zdravotní pojištění	76 444	73 988
	D. 2. 2.	Ostatní náklady	16 927	21 701
	E.	Úpravy hodnot v provozní oblasti	-70 695	152
	E. 1.	Úpravy hodnot dlouhodobého nehmotného a hmotného majetku	225	152
	E. 1. 1.	Úpravy hodnot dlouhodobého nehmotného a hmotného majetku – trvalé	225	152
	E. 1. 2.	Úpravy hodnot dlouhodobého nehmotného a hmotného majetku – dočasné		
	E. 2.	Úpravy hodnot zásob		
	E. 3.	Úpravy hodnot pohledávek	-70 920	
III.		Ostatní provozní výnosy	94 513	16 504
III.	1.	Tržby z prodaného dlouhodobého majetku	82 133	15 461
III.	2.	Tržby z prodaného materiálu	2 632	989
III.	3.	Jiné provozní výnosy	9 748	54
	F.	Ostatní provozní náklady	229 271	14 461
	F. 1.	Zůstatková cena prodaného dlouhodobého majetku	78 482	15 610
	F. 2.	Prodaný materiál	679	462
	F. 3.	Daně a poplatky	5 575	262
	F. 4.	Rezervy v provozní oblasti a komplexní náklady příštích období	912	-2 282
	F. 5.	Jiné provozní náklady	143 623	409
*		Provozní výsledek hospodaření (+/-)	39 269	-118 552
IV.		Výnosy z dlouhodobého finančního majetku – podíly	56 686	44 643
IV.	1.	Výnosy z podílů – ovládaná nebo ovládající osoba	35 806	23 750
IV.	2.	Ostatní výnosy z podílů	20 880	20 893
	G.	Náklady vynaložené na prodané podíly		
V.		Výnosy z ostatního dlouhodobého finančního majetku		
V.	1.	Výnosy z ostatního dlouhodobého finančního majetku – ovládaná nebo ovládající osoba		
V.	2.	Ostatní výnosy z ostatního dlouhodobého finančního majetku		
	H.	Náklady související s ostatním dlouhodobým finančním majetkem		
VI.		Výnosové úroky a podobné výnosy	6 826	1 197
VI.	1.	Výnosové úroky a podobné výnosy – ovládaná nebo ovládající osoba	6 826	981
VI.	2.	Ostatní výnosové úroky a podobné výnosy		216
	I.	Úpravy hodnot a rezervy ve finanční oblasti	276 142	
	J.	Nákladové úroky a podobné náklady	20	2
	J. 1.	Nákladové úroky a podobné náklady – ovládaná nebo ovládající osoba	20	2
	J. 2.	Ostatní nákladové úroky a podobné náklady		
VII.		Ostatní finanční výnosy	80 368	13 858
	K.	Ostatní finanční náklady	61 072	12 976
*		Finanční výsledek hospodaření (+/-)	-193 354	46 720
**		Výsledek hospodaření před zdaněním (+/-)	-154 085	-71 832
	L.	Daň z příjmů	15 716	-20 430
	L. 1.	Daň z příjmů splatná		
	L. 2.	Daň z příjmů odložená (+/-)	15 716	-20 430
**		Výsledek hospodaření po zdanění (+/-)	-169 801	-51 402
	M.	Převod podílu na výsledku hospodaření společníkům (+/-)		
****		Výsledek hospodaření za účetní období (+/-)	-169 801	-51 402
*		Čistý obrat za účetní období = I.+ II.+ III.+ IV.+ V.+ VI.+VII.	20 647 691	620 658

PŘEHLED O PENĚŽNÍCH TOCÍCH K 31. 12. 2018

V tis. Kč

		2018	2017
P.	Stav peněžních prostředků a peněžních ekvivalentů na začátku účetního období	9	11
	Peněžní toky z provozní činnosti		
Z.	Výsledek hospodaření před zdaněním	-154 085	-71 832
A.1.	Úpravy o nepeněžní operace	255 931	-47 038
A.1.1.	Odpisy stálých aktiv a pohledávek	109 785	152
A.1.2.	Změna stavu opravných položek, rezerv a časového rozlišení	206 901	-1 501
A.1.2.1.	Změna stavu opravných položek	205 405	
A.1.2.2.	Změna stavu rezerv	912	-2 282
A.1.2.3.	Změna zůstatků časového rozlišení	584	781
A.1.3.	Zisk/ztráta z prodeje stálých aktiv, vlastních podílů	-3 651	149
A.1.4.	Vyúčtované nákladové a výnosové úroky	-6 806	-1 195
A.1.5.	Ostatní nepeněžní operace	6 388	
A.1.6.	Výnosy z podílů na zisku	-56 686	-44 643
A.2.	Změna stavu nepeněžních složek pracovního kapitálu	1 419 348	-42 866
A.2.1.	Změna stavu pohledávek z provozní činnosti	-126 105	-102 820
A.2.2.	Změna stavu krátkodobých závazků z provozní činnosti	1 548 128	60 040
A.2.3.	Změna stavu zásob	-2 675	-86
A.3.	Placené úroky s výjimkou kapitalizovaných úroků	-6	-2
A.4.	Přijaté úroky	6 103	227
A.5.	Zaplacená daň z příjmů vč. doměrků daně za minulá období		
A.6.	Přijaté podíly na zisku	56 686	44 643
A.***	Čistý peněžní tok z provozní činnosti	1 583 977	-116 868
	Peněžní toky z investiční činnosti		
B.1.	Výdaje spojené s nabytím stálých aktiv	-919 867	-375 921
B.2.	Příjmy z prodeje stálých aktiv	62 659	12 361
B.***	Čistý peněžní tok vztahující se k investiční činnosti	-857 208	-363 560
	Peněžní toky z finanční činnosti		
C.1.	Změna stavu dlouhodobých závazků a krátkodobých úvěrů	-3 715	2 707
C.2.	Změna stavu pohledávek/závazků ze skup. cash poolingů	-1 543 378	44 719
C.3.	Dopady změn vlastního kapitálu na peněžní prostředky	820 373	433 000
C.3.1.	Čistý peněžní tok vztahující se k finanční činnosti	-726 720	480 426
F.	Čisté zvýšení/snížení peněžních prostředků a peněžních ekvivalentů	49	-2
R.	Stav peněžních prostředků a peněžních ekvivalentů na konci období	58	9

PŘEHLED O ZMĚNÁCH VLASTNÍHO KAPITÁLU K 31. 12. 2018

V tis. Kč

	Základní kapitál	Ostatní kapitálové fondy	Kumulovaný výsledek hospodaření	Celkem
Počáteční stav k 1. 1. 2017	2 341 000	390 537	-152 874	2 578 663
Výsledek hospodaření za účetní období 2017			-51 402	-51 402
Zvýšení nebo snížení základního kapitálu	462 000			462 000
Vznik nebo výplata ážia		185		185
Příplatek mimo základní kapitál nebo jeho vrácení		475 031		475 031
Konečný stav k 31. 12. 2017	2 803 000	865 753	-204 276	3 464 477
Vliv rozdělení odštěpením sloučením		853 950		853 950
Počáteční stav po přeměně k 1. 1. 2017	2 803 000	1 719 703	-204 276	4 318 427
Výsledek hospodaření za účetní období 2018			-169 801	-169 801
Příplatek mimo základní kapitál nebo jeho vrácení		820 372		820 372
Přecenění majetkových účastí v cizí měně		2 177		2 177
Konečný stav k 31. 12. 2018	2 803 000	2 542 252	-374 077	4 971 175

PŘÍLOHA ÚČETNÍ ZÁVĚRKY

K 31. 12. 2018

Obsah

42	1. Popis společnosti
43	2. Základní východiska pro vypracování účetní závěrky
43	3. Obecné účetní zásady
45	4. Dlouhodobý majetek
49	5. Pohledávky
49	6. Opravné položky
50	7. Krátkodobý finanční majetek
50	8. Vlastní kapitál
51	9. Rezervy
51	10. Krátkodobé závazky
51	11. Deriváty
52	12. Daň z příjmů
52	13. Majetek a závazky nevykázané v rozvaze
53	14. Výnosy a náklady
53	15. Osobní náklady
53	16. Informace o spřízněných osobách
57	17. Přehled o peněžních tocích
57	18. Přehled o změnách vlastního kapitálu
57	19. Následné události

1. Popis společnosti

ČEZ ESCO, a.s., (dále jen „společnost“) je akciová společnost, která vznikla 25. 11. 2014 a sídlí v Praze, Česká republika, identifikační číslo 035 92 880. Hlavním předmětem její činnosti je prodej elektrické energie a ostatních energetických produktů velkoodběratelům a municipalitám. Údaje o společnosti se zapisují do veřejného rejstříku, vedeného Městským soudem v Praze, spisová značka B 20240.

Společnost je mateřskou společností holdingové struktury společností podnikajících na trhu „malé energetiky“.

Jediným akcionářem společnosti je ČEZ, a. s., a společnost je součástí konsolidačního celku Skupiny ČEZ.

Členové statutárních orgánů k 31. 12. 2018:

Představenstvo	
Předseda:	Mgr. Kamil Čermák
Místopředseda:	Ing. Milan Dorko
Člen:	Ing. Martin Řezáč
Členka:	Ing. Martina Kubešová
Člen:	Ing. Michal Židek, Ph.D.

K 31. 1. 2018 došlo k zániku členství a funkce místopředsedy Ing. Petra Štulce, Dr., v představenstvu.

K 6. 2. 2018 byl Ing. Milan Dorko zvolen do funkce místopředsedy představenstva.

K 1. 2. 2018 byl novým členem představenstva jmenován Ing. Martin Řezáč.

Dozorčí rada	
Předseda:	Ing. Pavel Cyrani, MBA
Místopředseda:	Ing. Ladislav Štěpánek
Člen:	Mgr. Ing. Vojtěch Kopp

Společnost nemá organizační složku v zahraničí.

Na základě projektu rozdělení odštěpením sloučením segmentu „Business“ došlo k 1. 1. 2018 k převodu odštěpované části jmění segmentu „Business“ ze společnosti ČEZ Prodej, a.s., se sídlem Praha 4, Duhová 1/425, PSČ 14053, IČO: 272 32 433, zapsané ve veřejném rejstříku vedeném Městským soudem v Praze, sp. zn. B 22581 (dále jen „Rozdělovaná společnost“), do společnosti ČEZ ESCO, a.s., se sídlem Duhová 2/1444, 140 53 Praha 4, IČO: 03592880, zapsané v obchodním rejstříku vedeném Městským soudem v Praze, sp. zn. B 20240 (dále jen „Nástupnická společnost“).

Právní účinky přeměny nastaly dnem zápisu do veřejného rejstříku dne 1. 9. 2018.

Návrh projektu rozdělení odštěpením sloučením s rozhodným dnem 1. 1. 2018 definoval předmět odštěpení jakožto níže uvedený majetek a závazky:

Odštěpovaná část (v tis. Kč)	Účetní netto hodnota
Aktiva celkem	4 337 684
Dlouhodobé pohledávky	5 520
Odložená daňová pohledávka	5 520
Krátkodobé pohledávky	4 332 164
Pohledávky z obchodních vztahů netto	1 788 378
Krátkodobé poskytnuté zálohy	842 344
Dohadné účty aktivní	1 701 442
Pasiva celkem	3 511 280
Rezervy	707
Ostatní rezervy	707
Krátkodobé závazky	3 510 573
Krátkodobé přijaté zálohy	1 543 259
Závazky z obchodních vztahů	1 091 531
Dohadné účty pasivní	873 641
Jiné závazky	2 142
Odštěpovaná čistá aktiva celkem	826 404

Zahajovací rozvaha Nástupnické společnosti k 1. 1. 2018 byla sestavena na základě schváleného záměru rozdělení odštěpením sloučením jako součet auditorem ověřené rozvahy Nástupnické společnosti k 31. 12. 2017 a účetních hodnot odštěpovaných aktiv a pasiv při vyloučení vzájemných pohledávek, závazků a dohadných účtů.

Součástí odštěpovaného segmentu „Business“ byly i následující položky:

- Odložená daňová pohledávka související s odštěpovaným majetkem ve výši 5 520 tis. Kč přecházející z Rozdělované společnosti byla zaúčtována společně s existující odloženou daňovou pohledávkou Nástupnické společnosti vykazovanou v její účetní závěrce k 31. 12. 2017.
- Opravné položky k pohledávkám byly převzaty Nástupnickou společností ve výši 43 456 tis. Kč, dle zákona č.593/1992 Sb., o rezervách je 14 924 tis. Kč daňově uznatelná.
- Dohadné účty aktivní ve výši 1 701 442 tis. Kč převzaté Nástupnickou společností představují zejména nevyfakturované dodávky elektřiny a plynu.
- Ostatní rezervy ve výši 707 tis. Kč představují rezervu na zaměstnanecké požitky.
- Dohadné účty pasivní ve výši 873 641 tis. Kč představují zejména nevyfakturované distribuční služby.

Zahajovací rozvaha zahrnovala i převod výsledku hospodaření roku 2017 Nástupnické společnosti ve výši -51 402 tis. Kč do neuhrazené ztráty minulých let.

Součástí přeměny byla také Dohoda o vzájemném vypořádání stran, týkající se závazků a pohledávek, s dopadem do vlastního kapitálu ve výši 27 569 tis. Kč. Celkový vliv přeměny na vlastní kapitál společnosti je 853 950 tis. Kč.

V tabulkách této přílohy k účetní závěrce, které obsahují údaje k 31. 12. 2018, je uveden vliv této přeměny na účetnictví společnosti. Z důvodu přeměny nejsou data za období 2017 a 2018 plně srovnatelná.

2. Základní východiska pro vypracování účetní závěrky

Příložená nekonsolidovaná účetní závěrka byla připravena podle zákona o účetnictví a prováděcí vyhlášky k němu ve znění platném pro rok 2018 a 2017.

3. Obecné účetní zásady

Způsoby oceňování, které společnost používala při sestavení účetní závěrky za rok 2018 a 2017, jsou následující:

a) Dlouhodobý nehmotný majetek

Dlouhodobý nehmotný majetek se oceňuje v pořizovacích cenách, které obsahují cenu pořízení a náklady s pořízením související.

Dlouhodobý nehmotný majetek nad 60 tis. Kč je odepisován do nákladů rovnoměrně na základě předpokládané doby životnosti příslušného majetku (36 měsíců).

b) Dlouhodobý hmotný majetek

Dlouhodobý hmotný majetek se oceňuje v pořizovacích cenách, které zahrnují cenu pořízení, náklady na dopravu, clo a další náklady s pořízením související.

Dlouhodobý hmotný majetek nad 40 tis. Kč se odepisuje po dobu ekonomické životnosti.

Odpisy jsou vypočteny na základě pořizovací ceny a předpokládané doby životnosti příslušného majetku.

c) Finanční majetek

Krátkodobý finanční majetek tvoří ceniny a peníze na bankovních účtech.

V rámci Skupiny ČEZ byl zaveden systém využívání volných peněžních prostředků jednotlivých společností skupiny v rámci tzv. „cash pool“. Prostředky vložené do tohoto systému nebo využívané z tohoto systému k datu účetní závěrky jsou v rozvaze vykázány v položkách „Krátkodobé pohledávky – ovládající a řídicí osoba“, případně „Krátkodobé závazky – ovládající a řídicí osoba“ a změna stavu těchto prostředků je vykázána v přehledu o peněžních tocích v položce „Změna stavu pohledávek/závazků ze skup. cash pooling“.

Dlouhodobý finanční majetek tvoří majetkové účasti.

Majetkové účasti s rozhodujícím a podstatným vlivem a ostatní dlouhodobé podíly se oceňují pořizovací cenou, sníženou o případné opravné položky. Cizoměnové majetkové účasti se k 31. 12. přeceňují do vlastního kapitálu jako oceňovací rozdíly z přecenění majetku a závazků.

d) Pohledávky

Pohledávky se oceňují jmenovitou hodnotou. Ocenění pochybných pohledávek se snižuje pomocí opravných položek na vrub nákladů na jejich realizační hodnotu. Opravná položka k pohledávkám je vytvořena na základě věkové struktury pohledávek a individuálního posouzení návratnosti.

e) Deriváty

Deriváty se prvotně oceňují pořizovacími cenami. V příložené rozvaze jsou deriváty vykázány jako součást jiných krátkodobých/dlouhodobých pohledávek, resp. závazků.

Společnost účtuje o derivátech k obchodování. K rozvahovému dni se deriváty přeceňují na reálnou hodnotu. Změny reálných hodnot derivátů určených k obchodování se účtují do finančních nákladů, resp. výnosů.

f) Vlastní kapitál

Základní kapitál společnosti se vykazuje ve výši zapsané ve veřejném rejstříku krajského soudu. Případné zvýšení nebo snížení základního kapitálu na základě rozhodnutí valné hromady, které nebylo ke dni účetní závěrky zaregistrováno, se vykazuje jako změny základního kapitálu.

g) Cizí zdroje

Společnost vytváří zákonné rezervy ve smyslu zákona o rezervách a rezervy na ztráty a rizika v případech, kdy lze s vysokou mírou pravděpodobnosti stanovit titul, výši a termín plnění při dodržení věčné a časové souvislosti.

Dlouhodobé i krátkodobé závazky se vykazují ve jmenovitých hodnotách.

h) Devizové operace

Majetek a závazky pořízené v cizí měně se oceňují v českých korunách kurzem platným ke dni jejich vzniku a k rozvahovému dni jsou oceněny kurzem platným k 31. 12. vyhlášeným Českou národní bankou.

Realizované i nerealizované kurzové zisky a ztráty se účtují do výnosů nebo nákladů běžného roku.

i) Použití odhadů

Sestavení účetní závěrky vyžaduje, aby vedení společnosti používalo odhady a předpoklady, jež mají vliv na vykazované hodnoty majetku a závazků k datu účetní závěrky a na vykazovanou výši výnosů a nákladů za sledované období. Vedení společnosti stanovilo tyto odhady a předpoklady na základě všech jemu dostupných relevantních informací. Nicméně, jak vyplývá z podstaty odhadu, skutečné hodnoty v budoucnu se mohou od těchto odhadů odlišovat.

j) Účtování výnosů a nákladů

Výnosy a náklady se účtují časově rozlišené, tj. do období, s nímž věčně i časově souvisejí.

Společnost účtuje na vrub nákladů tvorbu rezerv a opravných položek na krytí všech rizik, ztrát a znehodnocení, které jsou ke dni sestavení účetní závěrky známy.

Tržby z prodeje elektřiny, resp. plynu jsou zaúčtovány v okamžiku jejich dodávky. Celkové tržby z prodeje elektřiny, resp. plynu jsou tvořeny fakturací a změnou stavu nevyfakturované elektřiny, resp. plynu.

Změna stavu nevyfakturované elektřiny, resp. nevyfakturovaného plynu je stanovována měsíčně na základě odhadu. Odhad měsíční změny nevyfakturované elektřiny, resp. nevyfakturovaného plynu je založen na předpokladech a vychází z dodávek elektřiny, resp. plynu v daném měsíci po odečtení skutečné fakturace elektřiny, resp. plynu a odhadu ztrát distribuční sítě (týká se pouze elektřiny). Celková výše odhadu je ověřována výpočtem, který vychází z projekce spotřeby na základě historické spotřeby pro jednotlivá odběrná místa. Skutečná výše fakturované elektřiny, resp. plynu v budoucnu se může od odhadu lišit.

Společnost převážnou část elektřiny nakupuje na velkoobchodním trhu od obchodníků s elektřinou. Menší část elektřiny nakupuje od výrobců.

Veškerý plyn nakupuje společnost na velkoobchodním trhu od obchodníků s plynem a prodává zákazníkům. Tento plyn je ve výkazech zobrazen jako výnosy z prodeje vlastních výrobků a služeb a spotřeba materiálu a energie.

k) Daň z příjmů

Náklad na daň z příjmů se počítá za pomoci platné daňové sazby z účetního zisku zvýšeného nebo sníženého o trvale nebo dočasně daňově neuznatelné náklady a nezdaňované výnosy (např. tvorba a zúčtování ostatních rezerv a opravných položek, náklady na reprezentaci, rozdíly mezi účetními a daňovými odpisy atd.). Dále se zohledňují položky snižující základ daně (dary), odčitatelné položky (daňová ztráta, náklady na realizaci projektů výzkumu a vývoje) a slevy na dani z příjmů.

Odložená daňová povinnost odráží daňový dopad přechodných rozdílů mezi zůstatkovými hodnotami aktiv a pasiv z hlediska účetnictví a stanovení základu daně z příjmů s přihlédnutím k období realizace. Rozdíly, které vznikly z důvodu vkladů částí podniku do základního kapitálu, jsou ke dni vkladu zaúčtovány přímo do vlastního kapitálu. Odložená daňová pohledávka je zaúčtována, pokud je pravděpodobné, že ji bude možné daňově uplatnit v budoucnosti.

l) Emisní povolenky

O povolenkách na emise skleníkových plynů je účtováno jako o dlouhodobém nehmotném neodpisovaném majetku oceňovaném pořizovací cenou, případně reprodukční pořizovací cenou při bezúplatném nabytí.

m) Následné události

Dopad událostí, které nastaly mezi rozvahovým dnem a dnem sestavení účetní závěrky, je zachycen v účetních výkazech v případě, že tyto události poskytly doplňující informace o skutečnostech, které existovaly k rozvahovému dni.

V případě, že mezi rozvahovým dnem a dnem sestavení účetní závěrky došlo k významným událostem zohledňujícím skutečnosti, které nastaly po rozvahovém dni, jsou důsledky těchto událostí popsány v příloze účetní závěrky, ale nejsou zaúčtovány v účetních výkazech.

4. Dlouhodobý majetek

a) Dlouhodobý nehmotný majetek (v tis. Kč)

Pořizovací cena

	Počáteční zůstatek	Přírůstky	Vyřazení	Převody	Konečný zůstatek
Software	455	–	–	220	675
Povolenky na emise skl. plynů – nákup. k obchod.	–	–	-78 482	87 535	9 053
Nedokončený dlouhodobý nehmotný majetek	209	87 640	–	-87 755	94
Celkem 2018	664	87 640	-78 482	–	9 822
Celkem 2017	1 820	14 414	-15 570	–	664

Oprávkky

	Počáteční zůstatek	Odpisy	Konečný zůstatek	Účetní hodnota
Software	-278	-225	-503	172
Povolenky na emise skl. plynů – nákup. k obchod.	–	–	–	9 053
Nedokončený dlouhodobý nehmotný majetek	–	–	–	94
Celkem 2018	-278	-225	-503	9 319
Celkem 2017	-126	-152	-278	386

b) Dlouhodobý finanční majetek (v tis. Kč)

Změny v roce 2018

Dne 2. 1. 2018 byl dokoupen 25% podíl ve společnosti ENESA a.s.

Na základě rozhodnutí valné hromady společnosti ČEZ Energo, s.r.o., byl dne 31. 5. 2018 vrácen společnosti ČEZ ESCO, a.s., příspěvek mimo základní kapitál ve výši 75 000 tis. Kč.

Na základě smlouvy o společném podniku byl dne 31. 8. 2018 zakoupen 50% podíl ve společnosti KLF-Distribúcia, s.r.o.

Dne 18. 9. 2018 byl smlouvou o koupi podílu pořízen 49% podíl ve společnosti Bytkomfort, s.r.o.

Dne 26. 11. 2018 byl smlouvou o koupi akcií zakoupen 55% podíl ve společnosti SPRAVBYTKOMFORT, a.s. Prešov.

Dne 3. 12. 2018 byl na základě dohody o převodu podílů pořízen 100% podíl ve společnosti Domat Holding s.r.o.

Dne 12. 12. 2018 byl smlouvou o převodech podílů zakoupen 100% podíl ve společnosti SERVISKOMFORT s.r.o.

Dne 10. 12. 2018 byl smlouvou o převodu podílu dokoupen 49% podíl ve společnosti ČEZ Bytové domy, s.r.o.

Na základě vývoje hospodaření v ČEZ Slovensko, s.r.o., byla k 31. 12. 2018 vytvořena opravná položka k dlouhodobému finančnímu majetku ve výši 276 142 tis. Kč viz bod 6.

Změny v roce 2017

Na základě smlouvy o příplatku uzavřené mezi společností ČEZ ESCO, a.s., a společností Energocentrum Vítkovice, a. s., dne 30. 6. 2017 došlo k navýšení vlastního kapitálu společnosti Energocentrum Vítkovice, a. s., příplatkem mimo základní kapitál ve výši 138 000 tis. Kč. Příplatek byl uhrazen dne 22. 8. 2017.

Na základě smlouvy o příplatku uzavřené mezi společností ČEZ ESCO, a.s., a společností ČEZ Energo, s.r.o., dne 17. 7. 2017 došlo k navýšení vlastního kapitálu společnosti ČEZ Energo, s.r.o., příplatkem mimo základní kapitál ve výši 75 000 tis. Kč. Příplatek byl uhrazen dne 18. 7. 2017.

Dne 4. 9. 2017 byl smlouvou o převodech podílů zakoupen 100% podíl ve společnosti KART, spol. s r.o.

Dne 1. 11. 2017 byl smlouvou o převodech podílů zakoupen 100% podíl ve společnosti AirPlus, spol. s r.o.

Dne 4. 12. 2017 byl smlouvou o koupi akcií zakoupen 51% podíl ve společnosti HORMEN CE a.s.

Dne 13.12. 2017 rozhodnutím jediného akcionáře akciové společnosti ČEZ ESCO, a.s., došlo ke vkladu obchodního podílu společnosti ČEZ, a.s., která převedla na společnost ČEZ ESCO, a.s., celý svůj obchodní podíl na společnost ČEZ Slovensko, s.r.o., ve výši 100 %, kterému odpovídá vklad v částce 462 185 tis. Kč splacený ze 100 %.

Přehled o pohybu dlouhodobého finančního majetku:

	Zůstatek k 31. 12. 2016	Přírůstky	Zůstatek k 31. 12. 2017	Přírůstky	Úbytky	Opravné položky	Zůstatek k 31. 12. 2018
Podíly v ovládaných nebo ovládajících společnostech	2 450 453	829 771	3 280 224	673 560	-75 000	-276 142	3 602 642
Podíly podstatný vliv	-	-	-	254 755	-	-	254 755
Zápůjčky a úvěry v ovládaných nebo ovládajících společnostech	-	6 000	6 000	-	-6 000	-	-
Ostatní dlouhodobé cenné papíry nebo podíly	-	42 121	42 121	-	-	-	42 121
Poskytnuté zálohy na dlouhodobý finanční majetek	-	5 400	5 400	-	-5 400	-	-
Celkem	2 450 453	883 292	3 333 745	928 315	-86 400	-276 142	3 899 518

Ovládané a ovládající společnosti a společnosti pod podstatným vlivem k 31. 12. 2018 (v tis. Kč):

Název společnosti	ČEZ Energetické služby, s.r.o.	EVČ s.r.o.	ČEZ Energo, s.r.o.
Sídlo společnosti	Ostrava – Vítkovice Výstavní 1144/103	Pardubice – Zelené předměstí Arnošta z Pardubic čp. 676	Praha 8 – Karlín Karolinská 661/4
Podíl v %	100 %	100 %	50,10 %
Aktiva celkem	1 828 104	179 463	2 295 780
Vlastní kapitál	1 161 219	77 219	1 169 780
Základní kapitál a kapit. fondy	905 467	8 038	1 065 871
Fondy ze zisku	0	457	1 095
Nerozdělený zisk minulých let	188 906	70 443	87 462
Neuhrazená ztráta minulých let	0	-25 771	0
Jiný výsledek hospodaření minulých let (+/-)	0	9 325	0
Zisk (+)/ztráta (-) běžného roku	66 846	14 726	15 180

Název společnosti	ČEZ Solární, s.r.o.	ENESA a.s.	Energocentrum Vítkovice, a. s.
Sídlo společnosti	Liberec X – Františkov Mydlářská 105/10	Praha 9 – Vysočany U Voborníků 852/10	Praha 4 – Michle Duhová 1444/2
Podíl v %	100 %	100 %	100 %
Aktiva celkem	153 580	69 991	215 455
Vlastní kapitál	16 976	43 667	56 271
Základní kapitál a kapit. fondy	5 000	14 000	195 409
Fondy ze zisku	0	2 888	0
Nerozdělený zisk minulých let	57 704	4 238	0
Neuhrazená ztráta minulých let	0	0	-57 938
Jiný výsledek hospodaření minulých let (+/-)	0	0	0
Zisk (+)/ztráta (-) běžného roku	-45 728	-17 459	-81 200

Název společnosti	AZ KLIMA a.s.	ČEZ LDS s.r.o.	ČEZ Bytové domy, s.r.o.
Sídlo společnosti	Brno – Slatina, Tuřanka 1519/115a	Praha 4 – Michle, Duhová 1444/2	Praha 4 – Michle, Duhová 1444/2
Podíl v %	100 %	51 %	100 %
Aktiva celkem	440 413	246 489	20 953
Vlastní kapitál	193 453	21 311	-18 720
Základní kapitál a kapit. fondy	52 531	17 404	100
Fondy ze zisku	1 272	-	0
Nerozdělený zisk minulých let	100 222	5 729	0
Neuhrazená ztráta minulých let	0	-	-5 886
Jiný výsledek hospodaření minulých let (+/-)	0	-	0
Zisk (+)/ztráta (-) běžného roku	39 428	-1 822	-12 934

Název společnosti	KART, spol. s r.o.	AirPlus, spol. s.r.o.	HORMEN CE a.s.
Sídlo společnosti	Praha 4 – Michle, Duhová 1444/2	Modlany, č. ev. 22	Praha 4 – Podolí, Na Dolinách 168/6
Podíl v %	100 %	100 %	51 %
Aktiva celkem	57 438	75 087	57 959
Vlastní kapitál	42 145	48 986	28 334
Základní kapitál a kapit. fondy	100	337	10 000
Fondy ze zisku	149	0	0
Nerozdělený zisk minulých let	34 881	28 842	10 601
Neuhrazená ztráta minulých let	0	-4 392	0
Jiný výsledek hospodaření minulých let (+/-)	0	-	0
Zisk (+)/ztráta (-) běžného roku	7 015	24 199	7 734

Název společnosti	ČEZ Slovensko, s.r.o.	SPRAVBYTKOMFORT, a.s. Prešov	SERVISKOMFORT s.r.o.
Sídlo společnosti	Bratislava, Mlynské nivy 48	Prešov, Volgogradská 88	Prešov, Volgogradská 88
Podíl v %	100 %	55 %	100 %
Aktiva celkem	2 188 760	458 085	32 696
Vlastní kapitál	199 189	236 850	13 814
Základní kapitál a kapit. fondy	574 491	93 150	540
Oceňovací rozdíly z přecenění majetku a závazků (+/-)	12 014	0	0
Fondy ze zisku	849	94 951	77
Nerozdělený zisk minulých let	273 534	16 644	6 020
Neuhrazená ztráta minulých let	-362 105	0	0
Jiný výsledek hospodaření minulých let (+/-)	0	0	0
Zisk (+)/ztráta (-) běžného roku	-299 619	32 105	7 203

Název společnosti	Domat Holding s.r.o.*	KLF-Distribúcia, s.r.o.	Bytkomfort, s.r.o.
Sídlo společnosti	Pardubice, U Panasonicu 376	Kysucké Nové Město Kukučínova 2346	Nové Zámky, SNP 9
Podíl v %	100 %	50 %	49 %
Aktiva celkem	97 982	32 722	40 388
Vlastní kapitál	97 967	23 410	213 749
Základní kapitál a kapit. fondy	100	26 214	181 027
Oceňovací rozdíly z přecenění majetku a závazků (+/-)	0	0	-1 106
Fondy ze zisku	0	0	15 769
Nerozdělený zisk minulých let	6 991	0	103
Neuhrazená ztráta minulých let	-4	-26	0
Jiný výsledek hospodaření minulých let (+/-)	0	0	0
Zisk (+)/ztráta (-) běžného roku	-121	-2 778	17 956

* Společnost Domat Holding účtuje v hospodářském roce 1. 7. 2018 – 31. 12.2019. Výsledek hospodaření je uveden k 31. 12. 2018.

Finanční informace o těchto společnostech byly získány z auditorem neověřené účetní závěrky jednotlivých společností.

Ovládané a ovládající společnosti a společnosti pod podstatným vlivem k 31. 12. 2017 (v tis. Kč):

Název společnosti	ČEZ Energetické služby, s.r.o.	EVČ s.r.o.	ČEZ Energo, s.r.o.
Sídlo společnosti	Ostrava – Vítkovice Výstavní 1144/103	Pardubice – Zelené předměstí Arnošta z Pardubic čp. 676	Praha 8 – Karlín Karolinská 661/4
Podíl v %	100 %	100 %	50,10 %
Aktiva celkem	1 713 175	200 042	2 389 872
Vlastní kapitál	1 094 373	62 313	1 304 428
Základní kapitál a kapit. fondy	905 467	8 038	1 215 871
Fondy ze zisku	0	458	1 095
Nerozdělený zisk minulých let	134 032	79 768	71 916
Neuhrazená ztráta minulých let	0	0	0
Jiný výsledek hospodaření minulých let (+/-)	0	0	0
Zisk (+)/ztráta (-) běžného roku	54 874	-25 951	15 546

Název společnosti	ČEZ Solární, s.r.o.	ENESA a.s.	Energocentrum Vítkovice, a. s.
Sídlo společnosti	Liberec X – Františkov Mydlářská 105/10	Praha 9 – Vysočany U Voborníků 852/10	Praha 4 – Michle, Duhová 1444/2
Podíl v %	100 %	75 %	100 %
Aktiva celkem	147 948	88 818	282 194
Vlastní kapitál	73 071	57 266	137 471
Základní kapitál a kapit. fondy	5 000	14 000	195 409
Fondy ze zisku	0	2 888	0
Nerozdělený zisk minulých let	39 284	29 138	0
Neuhrazená ztráta minulých let	0	0	-13 857
Jiný výsledek hospodaření minulých let (+/-)	0	0	0
Zisk (+)/ztráta (-) běžného roku	28 787	11 240	-44 081

Název společnosti	AZ KLIMA a.s.	ČEZ LDS s.r.o.	ČEZ Bytové domy, s.r.o.
Sídlo společnosti	Brno – Slatina, Tuřanka 1519/115a	Praha 4 – Michle, Duhová 1444/2	Praha 4 – Michle, Duhová 1444/2
Podíl v %	100 %	51 %	51 %
Aktiva celkem	372 905	86 561	17 187
Vlastní kapitál	175 133	12 933	-5 786
Základní kapitál a kapit. fondy	52 511	17 405	100
Fondy ze zisku	1 906	0	0
Nerozdělený zisk minulých let	79 797	0	0
Neuhrazená ztráta minulých let	0	-16	0
Jiný výsledek hospodaření minulých let (+/-)	0	0	0
Zisk (+)/ztráta (-) běžného roku	40 919	-4 456	-5 886

Název společnosti	KART, spol. s r.o.	AirPlus, spol. s.r.o.	HORMEN CE a.s.
Sídlo společnosti	Praha 4 – Michle, Duhová 1444/2	Modlany, č.ev. 22	Praha 4 – Podolí, Na Dolinách 168/6
Podíl v %	100 %	100 %	51 %
Aktiva celkem	63 584	59 388	104 273
Vlastní kapitál	47 887	26 478	31 508
Základní kapitál a kapit. fondy	100	307	10 000
Fondy ze zisku	149	30	0
Nerozdělený zisk minulých let	33 152	15 431	16 234
Neuhrazená ztráta minulých let	0	0	0
Jiný výsledek hospodaření minulých let (+/-)	0	-3 692	0
Zisk (+)/ztráta (-) běžného roku	14 486	14 402	5 274

Název společnosti	ČEZ Slovensko, s.r.o.
Sídlo společnosti	Bratislava, Mlynské nivy 48
Podíl v %	100 %
Aktiva celkem	1 728 462
Vlastní kapitál	519 121
Základní kapitál a kapit. fondy	571 205
Oceňovací rozdíly z přecenění majetku a závazků (+/-)	35 848
Fondy ze zisku	0
Nerozdělený zisk minulých let	271 559
Neuhrazená ztráta minulých let	-279 064
Jiný výsledek hospodaření minulých let (+/-)	0
Zisk (+)/ztráta (-) běžného roku	-80 427

Finanční informace o těchto společnostech byly získány z auditorem neověřené účetní závěrky jednotlivých společností.

5. Pohledávky

K 31. 12. 2018 a 31. 12. 2017 pohledávky z obchodních vztahů po lhůtě splatnosti činily 221 850 tis. Kč a 5 264 tis. Kč, z toho připadá 217 781 tis. Kč a 0 tis. Kč na pohledávky z titulu prodeje elektřiny a plynu.

Společnost z důvodu nedobytnosti, zamítnutí konkurzu a vyrovnání či neuspokojení pohledávek v konkurzním řízení nebo postoupení odepsala do nákladů v roce 2018 a 2017 pohledávky ve výši 109 560 tis. Kč a 0 tis. Kč.

Na nesplacené pohledávky, které jsou považovány za pochybné, byly v roce 2018 vytvořeny opravné položky za základě analýzy vymahatelnosti a věkové struktury pohledávek – viz odstavec 6.

Dohadné účty aktivní zahrnují především nevyfakturované dodávky elektřiny a plynu. Zůstatky nevyfakturované elektřiny a plynu byly následující (v tis. Kč):

	Stav k 31. 12. 2018	Stav k 31. 12. 2017
Nevyfakturovaná energie	832 920	–
Nevyfakturovaný plyn	151 616	–

Dohadné účty aktivní dále představují fakturaci elektřiny a plynu za období prosinec 2018 ve výši 416 579 tis. Kč.

Pohledávky za spřízněnými osobami viz odstavec 16.

Poskytnuté zálohy k 31. 12. 2018 a 31. 12. 2017 ve výši 534 543 tis. Kč a 16 tis. Kč představují především zálohy na nákup distribučních služeb elektřiny a plynu.

6. Opravné položky

Opravné položky vyjadřují přechodné snížení hodnoty aktiv.

Změny na účtech opravných položek (v tis. Kč):

Opravné položky k:	Zůstatek k 31. 12. 2016	Tvorba	Zúčtování	Zůstatek k 31. 12. 2017	Vliv přeměn	Tvorba	Zúčtování	Zůstatek k 31. 12. 2018
pohledávkám zákonné	–	–	–	–	14 924	132 454	-102 509	44 869
pohledávkám ostatní	–	–	–	–	28 532	136 956	-127 308	38 180
dlohodobému finančnímu majetku	–	–	–	–	–	276 142	–	276 142

Zákonné opravné položky se tvoří v souladu se zákonem o rezervách a jsou daňově uznatelné.

Společnost k rozvahovému dni prověřuje účetní hodnotu investic z hlediska případného snížení hodnoty aktiva na základě testů výše vlastního kapitálu a zpětně získatelné hodnoty penězotvorné jednotky.

7. Krátkodobý finanční majetek

Společnost je součástí systému cash poolingů spravovaného pro společnosti Skupiny ČEZ Komerční bankou, a.s., Peněžní prostředky v CZK převedené v rámci cash poolingů mateřské společnosti ČEZ, a. s., byly úročeny úrokovou sazbou dle příslušného Oznámení KB o úrokových sazbách v CZK, tj. 0,00 % p.a. Od 23. 4. 2018 jsou peněžní prostředky v CZK převedené v rámci cash poolingů mateřské společnosti ČEZ, a. s., úročeny úrokovou sazbou PRIBOR O/N - 0,5 % p. a., minimálně 0,03 % p. a. (pohledávky).

Peněžní prostředky v CZK poskytované v rámci cash poolingů mateřskou společností jsou úročeny sazbou PRIBOR O/N + 0,30 % p.a. (závazky).

Peněžní prostředky v EUR převedené v rámci cash poolingů mateřské společnosti ČEZ, a. s., jsou úročeny úrokovou sazbou dle příslušného Oznámení KB o úrokových sazbách v CM, aktuálně 0,00 % p.a. (pohledávky). Peněžní prostředky v EUR poskytované v rámci cash poolingů mateřskou společností jsou úročeny sazbou EUR LIBOR O/N + 0,35 % p.a. (závazky).

Společnost je součástí systému cash poolingů spravovaného pro společnosti Skupiny ČEZ Citibank Europe Plc, organizační složka v Praze. Peněžní prostředky v USD převedené v rámci cash poolingů mateřské společnosti ČEZ, a. s., jsou úročeny úrokovou sazbou USD LIBOR O/N -0,175 % p.a. (pohledávky), peněžní prostředky v USD poskytované v rámci cash poolingů mateřskou společností jsou úročeny sazbou USD LIBOR O/N +0,30 % p.a. (závazky).

Zůstatek peněžních prostředků převedených v rámci cash poolingů mateřské společnosti ČEZ, a. s., k 31. 12. 2018 a k 31. 12. 2017 činil 1 598 039 tis. Kč a 54 661 tis. Kč. V rozvaze je zůstatek vykázán v krátkodobých pohledávkách v řádku Pohledávky – ovládaná nebo ovládající osoba.

8. Vlastní kapitál

Základní kapitál společnosti se skládá z 2 803 ks kmenových akcií na jméno v zaknihované podobě, plně upsaných a splacených, s nominální hodnotou 1 000 tis. Kč.

Ostatní kapitálové fondy představují příplatky do vlastního kapitálu společnosti.

	Základní kapitál	Ážio	Ostatní kapitálové fondy	Kumulovaný výsledek hospodaření	Celkem
Počáteční stav k 1. 1. 2017	2 341 000	537	390 000	-152 874	2 578 663
Navýšení základního kapitálu	462 000	-	-	-	462 000
Navýšení ážia a ostatních kapitálových fondů	-	185	475 031	-	475 216
Výsledek hospodaření po zdanění za rok 2017	-	-	-	-51 402	-51 402
Konečný stav k 31. 12. 2017	2 803 000	722	865 031	-204 276	3 464 477
Vliv přeměn	-	-	853 950	-	853 950
Navýšení základního kapitálu	-	-	-	-	-
Navýšení ážia a ostatních kapitálových fondů	-	-	820 372	-	820 372
Přecenění majetkových účastí v cizí měně	-	-	2 177	-	2 177
Výsledek hospodaření po zdanění za rok 2018	-	-	-	-169 801	-169 801
Konečný stav k 31. 12. 2018	2 803 000	722	2 541 530	-374 077	4 971 175

Dne 8. 11. 2018 se společnost ČEZ, a. s., jako jediný akcionář společnosti ČEZ ESCO, a.s., a společnost ČEZ ESCO, a.s., dohodly smlouvou o příplatku na poskytnutí peněžitého příplatku ve výši 140 000 tis. Kč do Ostatních kapitálových fondů za účelem posílení vlastního kapitálu společnosti.

Dne 11. 9. 2018 se společnost ČEZ, a. s., jako jediný akcionář společnosti ČEZ ESCO, a.s., a společnost ČEZ ESCO, a.s., dohodly smlouvou o příplatku na poskytnutí peněžitého příplatku ve výši 26 525 tis. EUR, resp. 680 373 tis. Kč, do Ostatních kapitálových fondů za účelem posílení vlastního kapitálu společnosti.

Společnost ČEZ, a. s., jako jediný akcionář společnosti ČEZ ESCO, a.s., v působnosti valné hromady společnosti ČEZ ESCO, a.s., a v souladu s ustanovením § 12 zákona č. 90/2012 Sb., o obchodních společnostech a družstvech (zákon o obchodních korporacích), rozhodla o zvýšení základního kapitálu z původní výše 2 341 000 tis. Kč o částku 462 000 tis. Kč na celkovou novou výši 2 803 000 tis. Kč nepeněžítým vkladem představovaným 100% podílem společnosti ČEZ, a. s., ve společnosti ČEZ Slovensko, s.r.o. Při transakci došlo ke zvýšení emisního ážia o 185 tis. Kč. Toto zvýšení bylo zapsáno do obchodního rejstříku dne 18. 12. 2017.

Dne 27. 11. 2017 se společnost ČEZ, a. s., jako jediný akcionář společnosti ČEZ ESCO, a.s., a společnost ČEZ ESCO, a.s., dohodly smlouvou o příplatku na poskytnutí peněžitého příplatku ve výši 22 000 tis. Kč do Ostatních kapitálových fondů za účelem posílení vlastního kapitálu společnosti.

Dne 23. 10. 2017 se společnost ČEZ, a. s., jako jediný akcionář společnosti ČEZ ESCO, a.s., a společnost ČEZ ESCO, a.s., dohodly smlouvou o příplatku na poskytnutí peněžitého příplatku ve výši 68 000 tis. Kč do Ostatních kapitálových fondů za účelem posílení vlastního kapitálu společnosti.

Dne 28. 08. 2017 se společnost ČEZ, a. s., jako jediný akcionář společnosti ČEZ ESCO, a.s., a společnost ČEZ ESCO, a.s., dohodly smlouvou o příplatku na poskytnutí peněžitého příplatku ve výši 130 000 tis. Kč do Ostatních kapitálových fondů za účelem posílení vlastního kapitálu společnosti.

Dne 17. 07. 2017 se společnost ČEZ, a. s., jako jediný akcionář společnosti ČEZ ESCO, a.s., a společnost ČEZ ESCO, a.s., dohodly smlouvou o příplatku na poskytnutí peněžitého příplatku ve výši 75 000 tis. Kč do Ostatních kapitálových fondů za účelem posílení vlastního kapitálu společnosti.

Dne 13. 03. 2017 se společnost ČEZ, a. s., jako jediný akcionář společnosti ČEZ ESCO, a.s., a společnost ČEZ ESCO, a.s., dohodly smlouvou o nepeněžitém příplatku na vkladu obchodního podílu společnosti ČEZ, a. s., na společnosti ŠKO-ENERGO, s.r.o., ve výši 12 % a obchodního podílu společnosti ČEZ, a. s. na společnosti ŠKO-ENERGO FIN, s.r.o., ve výši 5 % do Ostatních kapitálových fondů za účelem posílení vlastního kapitálu společnosti. Příplatek byl oceněn znaleckým posudkem na částku 42 031 tis. Kč.

Dne 17. 2. 2017 se společnost ČEZ, a. s., jako jediný akcionář společnosti ČEZ ESCO, a.s., a společnost ČEZ ESCO, a.s. dohodly smlouvou o příplatku na poskytnutí peněžitého příplatku ve výši 138 000 tis. Kč do Ostatních kapitálových fondů za účelem posílení vlastního kapitálu společnosti.

9. Rezervy

Změny na účtech rezerv (v tis. Kč):

Rezervy	Zůstatek k 31. 12. 2016	Tvorba rezerv	Zúčtování rezerv	Zůstatek k 31. 12. 2017	Vliv přeměn	Tvorba rezerv	Zúčtování rezerv	Zůstatek k 31. 12. 2018
Rezerva na důchody a podobné závazky	12 706	1 527	-3 809	10 424	707	1 231	-319	12 043

Rezerva na zaměstnanecké požitky byla vytvořena na odměny zaměstnancům vyplácené dle kolektivní smlouvy při životních jubileích a při odchodu do důchodu.

10. Krátkodobé závazky

K 31. 12. 2018 a 31. 12. 2017 měla společnost krátkodobé závazky z obchodních vztahů po lhůtě splatnosti 30 dní ve výši 85 tis. Kč a 0 tis. Kč. Krátkodobé přijaté zálohy představují zejména zálohy od odběratelů na dodávku elektřiny a plynu.

Dohadné účty pasivní zahrnují především nevyfakturované dodávky elektřiny, plynu a distribučních služeb (zejména od ČEZ Distribuce, a.s., a ČEZ Prodej, a.s.), a dále nevyplacené závazky za dovolenou, roční prémie a tříleté bonusy včetně pojistného.

Společnost k 31. 12. 2018 a 31. 12. 2017 eviduje 7 603 tis. Kč a 6 596 tis. Kč splatných závazků pojistného na sociální a zdravotní zabezpečení.

K 31. 12. 2018 společnost eviduje především jiný závazek ve výši 1 190 850 tis. Kč vůči společnosti ČEZ Prodej, a.s., který představuje finanční vypořádání z titulu rozdělení odštěpením sloučením. Výše závazku, resp. pohledávky na ČEZ Prodej, a.s., je oboustranně odsouhlasená. Jiné závazky dále zahrnují přijaté jistiny stanovené dle uzavřených smluv o prodeji elektrické energie se zákazníky ve výši 8 058 tis. Kč. K 31. 12. 2017 byly tyto položky 0 Kč.

Závazky vůči spřízněným osobám viz odstavec 16.

11. Deriváty

Společnost nakupuje a prodává emisní povolenky a dále uzavírá derivátové kontrakty se zárukami původu. Jedná se o derivátové obchody typu forward.

K 31. 12. 2018 a 31. 12. 2017 společnost přecenila deriváty na reálnou hodnotu a kladné, resp. záporné reálné hodnoty derivátů jsou vykázány v jiných pohledávkách, resp. v jiných závazcích.

K 31. 12. 2018 a 31. 12. 2017 byla kladná hodnota derivátů 30 428 tis. Kč a 5 391 tis. Kč vykázána jako součást položky Jiné pohledávky a záporná hodnota derivátů 28 995 tis. Kč a 5 006 tis. Kč byla vykázána jako součást položky Jiné závazky.

12. Daň z příjmů

Společnost vyčíslila splatnou daň následovně (v tis. Kč):

	2018	2017
Hospodářský výsledek před zdaněním	-154 085	-71 832
Dohadné položky na osobní náklady	8 170	45 692
Tvorba/zúčtování rezerv	-912	-2 282
Přijaté dividendy	-56 860	-44 643
Tvorba/zúčtování opravných položek	260 750	-
Ostatní (např. náklady na reprezentaci, příspěvky na rekreace, životní pojištění)	33 563	1 917
Odečet daňové ztráty	-90 626	-
Daňový zisk/ztráta	-	-71 148

Výpočet daně z příjmů za rok 2018 je předběžný. Společnost podá řádné daňové přiznání do 1. 7. 2019.

Společnost vyčíslila odloženou daň následovně (v tis. Kč):

Položky odložené daně	31. 12. 2018		31. 12. 2017	
	Odložená daňová pohledávka	Odložený daňový závazek	Odložená daňová pohledávka	Odložený daňový závazek
Rozdíl mezi účetní a daňovou zůstatkovou cenou dlouhodobého majetku	-	4	-	3
Přecenění majetkových účastí v cizí měně	-	510	-	-
Budoucí odčitatelné daňové ztráty	18 423	-	37 337	-
Opravné položky	7 112	-	-	-
Dohadné položky pasivní na mzdy za nevyčerpanou dovolenou a na doplatek odměn vyplácený v následujících obdobích	17 617	-	16 051	-
Rezervy	2 288	-	1 980	-
Smluvní pokuty	8	275	-	-
Celkem	45 448	789	55 368	3
Netto	44 659	-	55 365	-

Změnu ve výši odložené daně v roce 2018 lze analyzovat následovně (v tis. Kč):

Zůstatek k 31. 12. 2017	55 365
Změna odložené daně s dopadem do vlastního kapitálu – vliv přeměn	5 520
Změna odložené daně s dopadem do vlastního kapitálu – přecenění majetkových účastí	-510
Změna odložené daně s dopadem do výkazu zisku a ztráty	-15 716
Celkem	44 659

13. Majetek a závazky nevykázané v rozvaze

K 31. 12. 2018 a 2017 byly vystaveny následující patronátní záruky (v tis. Kč):

Věřitel	2018		2017	
	Termín*	Limit	Termín*	Limit
E.ON Distribuce, a.s.	30. 10. 2019	3 000	-	-
Gas Net, s.r.o.	-	120 000	-	-
Celkem		123 000		0

* termín požadovaného ukončení

Společnost má možnost vystavovat bankovní a patronátní záruky prostřednictvím společnosti ČEZ, a.s., s limitem 300 000 tis. Kč.

14. Výnosy a náklady

Výnosy z prodeje elektrické energie, plynu, distribučních služeb a ostatních služeb (v tis. Kč):

	2018	2017
Výnosy z prodeje silové elektrické energie	10 340 398	240 709
Výnosy z prodeje distribučních služeb k elektrické energii	7 570 866	
Výnosy z prodeje plynu	1 602 631	
Výnosy z prodeje distribučních služeb k plynu	440 090	
Ostatní tržby z prodeje služeb	443 096	303 747
Výnosy celkem	20 397 081	544 456

Výnosy jsou převážně realizovány v České republice.

Náklady na nákup elektrické energie, plynu a ostatních služeb (v tis. Kč):

	2018	2017
Náklady na pořízení silové elektrické energie	9 907 168	230 206
Náklady na pořízení distribučních služeb elektrické energie	7 566 160	
Náklady na pořízení plynu	1 463 419	
Náklady na pořízení distribučních služeb plynu	440 099	
Ostatní náklady na pořízení služeb	597 427	117 449
Výkonová spotřeba	19 974 273	347 655

Ostatní provozní výnosy a náklady zahrnují především nákup a prodej emisních povolenek určených k obchodování.

15. Osobní náklady

Rozpis osobních nákladů (v tis. Kč):

	2018		2017	
	Celkový počet zaměstnanců	Členové řídicích, kontrolních a správních org.	Celkový počet zaměstnanců	Členové řídicích, kontrolních a správních org.
Průměrný počet zaměstnanců ¹⁾	244	8	230	8
Mzdové náklady	213 332	–	194 890	–
Odměny členům orgánů společnosti	24 990	24 990	26 665	26 665
Sociální zabezpečení a zdravotní pojištění	76 444	3 614	73 988	6 277
Sociální náklady	16 927	868	21 701	2 345
Celkem osobní náklady	331 693	29 472	317 244	35 287

¹⁾ Průměrný evidenční počet zaměstnanců přepočtený ve fyzických osobách podle délky jejich pracovních úvazků na zaměstnavatelem stanovenou (plnou) pracovní dobu.

16. Informace o spřízněných osobách

V roce 2018 a 2017 neobdrželi členové statutárních a dozorčích orgánů žádné půjčky, přiznané záruky a zálohy a nevlastní žádné podíly na společnosti.

Členové statutárního orgánu mají výhody spočívající v použití automobilů pro soukromé účely, v životním pojištění a v dalších odměnách vč. odměny členům orgánů.

Spřízněnými osobami uvedenými v následujících přehledech jsou podniky ve Skupině ČEZ. Vzájemné obchodní vztahy jsou realizovány na smluvním základě za ceny obvyklé v běžné obchodní činnosti podniku,

Poskytnuté peněžní půjčky spřízněným osobám k 31. 12. (v tis. Kč):

Spřízněná osoba	Zůstatek 31. 12. 2018	Zůstatek 31. 12. 2017
ČEZ LDS s.r.o.	7 000	65 000
ČEZ Bytové domy, s.r.o.	35 000	6 000
Celkem	42 000	71 000

Krátkodobá část poskytnutých půjček k 31. 12. 2018 společnosti ČEZ Bytové domy, s.r.o., ve výši 35 000 tis. Kč a krátkodobá půjčka společnosti ČEZ LDS s.r.o. ve výši 7 000 tis. Kč jsou vykázány jako Pohledávka – ovládaná nebo ovládající osoba.

Krátkodobá část poskytnutých půjček k 31. 12. 2017 společnosti ČEZ LDS s.r.o. ve výši 65 000 tis. Kč je vykázána jako Pohledávka – ovládaná nebo ovládající osoba.

Vyúčtované výnosové úroky z poskytnutých peněžních půjček spřízněným osobám. Výnosové úroky činily (v tis. Kč):

Spřízněná osoba	2018	2017
ČEZ LDS s.r.o.	3 162	758
ČEZ Bytové domy, s.r.o.	1 492	217
Celkem	4 654	975

Krátkodobé pohledávky a aktivní dohady za spřízněnými osobami k 31. 12. (v tis. Kč):

Spřízněná osoba	Zůstatek 31. 12. 2018	Zůstatek 31. 12. 2017
ČEZ Distribuce, a. s.	355 312	–
ČEZ Prodej, a.s.	290 822	104 534
ČEZ, a. s.	50 401	5 391
Severočeské doly a.s.	48 364	–
ČEZ Energo, s.r.o.	42 714	15 608
ČEZ Korporátní služby, s.r.o.	19 051	–
ČEZ Energetické služby, s.r.o.	17 674	3 933
ČEZ Teplárenská, a.s.	14 215	–
ČEZ LDS s.r.o.	5 022	–
ÚJV Řež, a. s.	2 892	–
ČEZ Obnovitelné zdroje, s.r.o.	1 271	–
HORMEN CE a.s.	565	–
Energotrans, a.s.	522	–
EVČ s.r.o.	498	498
Tepelné hospodářství města Ústí n. Labem	395	–
ČEZ Solární, s.r.o.	359	997
EASY POWER s.r.o.	328	–
AirPlus, spol. s r.o.	260	–
ENESA a.s.	226	5 295
AZ KLIMA a.s.	217	606
Energocentrum Vítkovice, a. s.	36	–
PRODECO, a.s.	16	–
ŠKODA PRAHA a.s.	7	–
MARTIA a.s.	5	–
Elektrárna Dětmárovice, a.s.	4	–
Telco Pro Services, a. s.	1	–
ČEZ ICT Services, a. s.	–	1 138
KART, spol. s r.o.	–	199
Celkem	851 177	138 199

Pohledávky – ovládaná nebo ovládající osoba k 31. 12. 2018 a k 31. 12. 2017 ve výši 1 598 039 tis. Kč a 54 661 tis. Kč představují zůstatek peněžních prostředků v systému cash poolingů – viz odstavec 7. Celkem 42 000 tis. Kč a 65 000 tis. Kč představuje k 31. 12. 2018 a 31. 12. 2017 zůstatek krátkodobé části poskytnutých peněžních půjček dceřiným společností ČEZ ESCO.

Společnost prodává služby spřízněným osobám jako běžnou součást obchodní činnosti podniku. Prodeje činily (v tis. Kč):

Spřízněná osoba	2018	2017
ČEZ, a. s.	549 001	12 983
ČEZ Prodej, a.s.	432 700	468 979
Severočeské doly a.s.	327 653	–
ČEZ Energo, s.r.o.	116 647	13 068
ČEZ Energetické služby, s.r.o.	94 694	37 130
ČEZ Teplárenská, a.s.	56 405	–
ČEZ Distribuce, a. s.	51 596	–
ČEZ Korporátní služby, s.r.o.	51 023	–
ÚJV Řež, a. s.	18 802	–
ČEZ LDS s.r.o.	10 414	–
Tepelné hospodářství města Ústí n. Labem	8 644	–
ENESA a.s.	5 789	4 376
AZ KLIMA a.s.	5 768	4 187
ČEZ Obnovitelné zdroje, s.r.o.	5 486	–
ČEZ Solární, s.r.o.	5 304	4 089
EVČ s.r.o.	4 609	4 559
KART, spol. s r.o.	3 451	165
Telco Pro Services, a. s.	3 161	–
Energotrans, a.s.	3 025	–
HORMEN CE a.s.	2 800	–
ČEZ ICT Services, a. s.	2 592	–
AirPlus, spol. s r.o.	2 579	–
ČEZ Slovensko, s.r.o.	872	–
EASY POWER s.r.o.	550	–
ČEZ Energetické produkty, s.r.o.	474	–
MARTIA a.s.	373	–
ČEZ Bytové domy, s.r.o.	313	182
PRODECO, a.s.	230	–
ŠKODA PRAHA Invest s.r.o.	135	–
Elektrárna Dětmorovice, a.s.	101	–
Energocentrum Vítkovice, a. s.	92	–
ČEZ ENERGOSEKVIS spol. s r.o.	34	–
Elektrárna Temelín II, a. s.	21	–
Elektrárna Dukovany II, a. s.	12	–
ČEZ OZ uzavřený investiční fond a.s.	8	–
ŠKODA PRAHA a.s.	7	–
Celkem	1 765 365	549 718

Ve výnosech za rok 2018 a 2017 není obsažena daň z elektřiny a plynu z dodávek v rámci Skupiny ČEZ ve výši 16 311 tis. Kč a 0 tis. Kč. Daň z elektřiny a plynu vybírá společnost v rámci prodeje elektřiny a plynu a obratem ji odvádí celnímu úřadu. Pro společnost ČEZ ESCO, a.s., se nejedná o výnos, zatímco pro ostatní společnosti Skupiny ČEZ jde o náklad.

Krátkodobé závazky a pasivní dohady vůči spřízněným osobám k 31. 12. 2018 (v tis. Kč):

Spřízněná osoba	Zůstatek 31. 12. 2018	Zůstatek 31. 12. 2017
ČEZ Prodej, a.s.	3 384 322	-
ČEZ Distribuce, a. s.	327 851	-
ČEZ, a. s.	45 737	6 684
ČEZ Energetické služby, s.r.o.	11 145	169
ČEZ Energo, s.r.o.	9 991	13 895
ČEZ Korporátní služby, s.r.o.	7 879	-
ČEZ ICT Services, a. s.	3 292	-
Domat Control System s.r.o.	1 784	-
Severočeské doly a.s.	1 342	-
Energotrans, a.s.	659	-
KART, spol. s r.o.	472	-
HORMEN CE a.s.	218	-
ČEZ Energetické produkty, s.r.o.	162	-
EVČ s.r.o.	119	-
ČEZ Solární, s.r.o.	96	-
AZ KLIMA a.s.	61	469
ČEZ ENERGOSERVIS spol. s r.o.	32	-
PRODECO, a.s.	20	-
Energocentrum Vítkovice, a. s.	17	-
ČEZ Teplárenská, a.s.	6	-
ČEZ OZ uzavřený investiční fond a.s.	2	-
Tepelné hospodářství města Ústí n. Labem	1	-
ČEZ LDS s.r.o.	-	-
ČEZ Korporátní služby, s.r.o.	-	6 083
ČEZ Solární, s.r.o.	-	4 299
ČEZ Prodej, a.s.	-	3 350
ČEZ ICT Services, a. s.	-	1 165
ČEZ Distribuce, a. s.	-	72
Celkem	3 795 208	36 186

Společnost nakupuje výrobky a využívá služeb spřízněných osob jako běžnou součást obchodní činnosti podniku. Nákupy od spřízněných osob činily (v tis. Kč):

Spřízněná osoba	2018	2017
ČEZ Distribuce, a. s.	7 394 015	-
ČEZ, a. s.	7 028 470	15 260
ČEZ Prodej, a.s.	4 050 549	115
ČEZ Energetické služby, s.r.o.	131 345	841
ČEZ Korporátní služby, s.r.o.	66 464	-
ČEZ Energo, s.r.o.	41 059	230 206
ČEZ ICT Services, a. s.	32 369	-
ČEZ LDS s.r.o.	4 142	-
Domat Control System s.r.o.	1 784	-
EASY POWER s.r.o.	1 160	-
HORMEN CE a.s.	189	-
ENESA a.s.	129	98
AZ KLIMA a.s.	105	174
ČEZ Solární, s.r.o.	79	-
EVČ s.r.o.	35	26
ČEZ Korporátní služby, s.r.o.	-	47 553
ČEZ ICT Services, a. s.	-	10 621
ČEZ Solární, s.r.o.	-	4 057
ČEZ Distribuce, a. s.	-	709
Celkem	18 751 894	309 660

17. Přehled o peněžních tocích

Společnost zpracovává výkaz o peněžních tocích nepřímou metodou.

18. Přehled o změnách vlastního kapitálu

Viz strana 50.

19. Následné události

K 28. 2. 2019 došlo k zániku členství v představenstvu společnosti Ing. Martinu Řezáčovi a Ing. Martině Kubešové.
K 1. 3. 2019 se členem představenstva společnosti stala Ing. Eva Hýsková Hánová a Ing. Vlastimil Vyskočáni.
Změny byly zapsány ve veřejném rejstříku dne 20. 3. 2019.

V Praze dne 15. 4. 2019

Ing. Eva Hýsková Hánová
člen představenstva



Ing. Milan Dorko
místopředseda představenstva



IDENTIFIKACE SPOLEČNOSTI ČEZ ESCO, a.s.

ČEZ ESCO, a.s.

Duhová 1444/2
140 00 Praha 4
Česká republika

Zápis v obchodním rejstříku vedeném Městským soudem v Praze, spisová značka B 20240
Bankovní spojení: Komerční banka, a.s., pobočka Praha 1, č. účtu: 107-4645430217/0100

Rok založení: 2014
Právní forma: akciová společnost
IČO: 035 92 880
DIČ: CZ03592880
Bankovní spojení: KB Praha 1, č. účtu: 107-4645430217/0100
Telefon: 221 043 320
Web: <http://www.cezesco.cz/>
E-mail: esco@cez.cz

Uzávěrka výroční zprávy za rok 2018: 15. 4. 2019

**Příloha č. 1 Schéma struktury vztahů
v období od 1. 1. 2018 do 31. 12. 2018**

Příloha 1 Schéma struktury vztahů v období od 1. 1. 2018 do 31. 12. 2018

Název/podíl	ÍČO	Stát	Adresa	
Česká republika – Ministerstvo financí				
69,78 % CEZ, a. s.	00006947	Česká republika	Praha, Letenská 15, PSČ 118 10	
100 % CEZ Distribuce, a. s.	45274649	Česká republika	Praha 4, Duhová 2/1444, PSČ 140 53	
100 % CEZ Distribuční služby, s.r.o.	24729035	Česká republika	Děčín, Teplická 87A/8, Děčín IV-Podmokly, PSČ 405 02	
zánik společnosti fúzí s CEZ Distribuce, a. s., 1. 1. 2018	26871823	Česká republika	Hradec Králové, Riegrovo náměstí 1493/3, Pražské Předměstí, PSČ 500 02	
100 % CEZ Energetické produkty, s.r.o.	28255933	Česká republika	Hostivice, Komenského 534, PSČ 253 01	
100 % in PROJEKT LOUNY ENGINEERING s.r.o.	44569688	Česká republika	Louny, Na Valch 899, PSČ 440 01	
100 % CEZ Inženýring, s.r.o.	02735385	Česká republika	Praha 4, Duhová 1444/2, Michle, PSČ 140 00	
zánik společnosti fúzí s CEZ, a. s., 1. 1. 2018				
100 % CEZ ENERGO-SERVIS spol. s r.o.	60936101	Česká republika	Třebíč, Bráfova tř. 1371/16, Horka-Domyk, PSČ 674 01	
100 % CEZ ESCO, a. s.	02592890	Česká republika	Praha 4, Duhová 1444/2, Michle, PSČ 140 00	
100 % CEZ Energetické služby, s.r.o.	27804721	Česká republika	Ostrava, Vystavní 1144/103, Vítkovice, PSČ 703 00	
50,10 % CEZ Energo, s.r.o.	29060109	Česká republika	Praha 8, Karolinská 661/4, Karlín, PSČ 186 00	
100 % EVČ s.r.o.	13582275	Česká republika	Pardubice, Amošta z Pardubic 676, Zelené Předměstí, PSČ 530 02	
51,00 % CEZ LDS s.r.o.	18073237	Česká republika	Praha 4, Duhová 1444/2, Michle, PSČ 140 00	
100 % EASY POWER s.r.o.	28080947	Česká republika	České Budějovice, Krajinská 33/5, PSČ 370 01	
100 % CEZ Distribuční systémy a.s.	47474238	Slovensko	Trnava, Františkánska 4, PSČ 917 01	
akvizice společnosti 10. 7. 2018				
změna názvu společnosti 19. 12. 2018 (původní název TMT Energy, a.s.)				
100 % CEZ Solární, s.r.o.	27282074	Česká republika	Liberec X, Mydlářská 105/10, Františkov, PSČ 460 10	
100 % ENESA a.s.	27382052	Česká republika	Praha 9, U Voborníků 852/10, Vysočany, PSČ 190 00	
koupě 25% podílu společnosti CEZ ESCO, a.s., 2. 1. 2018; CEZ ESCO je jedním akcionářem				
100 % Energocentrum Vítkovice, a. s.	03936040	Česká republika	Praha 4, Duhová 1444/2, Michle, PSČ 140 00	
100 % AZ KLIMA a.s.	24772631	Česká republika	Brno, Tuřanka 1519/115a, Slatina, PSČ 627 00	
100 % AZ KLIMA SK, s.r.o.	35796944	Slovensko	Bratislava, Nová Rožňavská 3018/134/A, Nové Mesto, PSČ 831 04	
100 % AZ VENT s.r.o.	04019261	Česká republika	Brno, Tuřanka 1519/115a, Slatina, PSČ 627 00	
5 % SKO-ENERGO FIN, s.r.o.	61675954	Česká republika	Mladá Boleslav II, tř. Václava Klementa 869, PSČ 293 01	
12 % SKO-ENERGO, s.r.o.	61675938	Česká republika	Mladá Boleslav I, tř. Václava Klementa 869, PSČ 293 00	
100 % CEZ Bytové domy, s.r.o.	06192548	Česká republika	Praha 4, Duhová 1444/2, Michle, PSČ 140 00	
koupě 49% podílu společnosti CEZ ESCO, a.s., 10. 12. 2018; CEZ ESCO je 100% společníkem				
100 % KARTI s.p.a.	45791023	Česká republika	Praha 4, Duhová 1444/2, Michle, PSČ 140 00	
100 % AirPlus, spol. s r.o.	25441931	Česká republika	Moldany, č.ev. 22, PSČ 417 13	
51 % HORMEN CE a.s.	27154742	Česká republika	Praha 4, Na Dolních 168/6, Podolí, PSČ 147 00	
100 % HORMEN SK s. r. o.	44021470	Slovensko	Bratislava, Hattalova 12, PSČ 831 03	
100 % CEZ Slovensko, s.r.o.	36797332	Slovensko	Bratislava, Mlynské nivy 48, PSČ 821 09	
55 % SPRÁVBYTKOMFORT, a.s. Prešov	31718523	Slovensko	Prešov, Volgogradská 88, PSČ 080 01	
akvizice společnosti 26. 11. 2018				
100 % SERVISKOMFORT, s.r.o.	31706053	Slovensko	Prešov, Volgogradská 88, PSČ 080 01	
akvizice společnosti 12. 12. 2018				
100 % Domat Holding s.r.o.	06199062	Česká republika	Pardubice, U Panasoniciu 376, Staré Ččovice, PSČ 530 06	
akvizice společnosti 3. 12. 2018				
100 % Domat Control System s.r.o.	27189465	Česká republika	Pardubice, U Panasoniciu 376, Staré Ččovice, PSČ 530 06	
akvizice společnosti 3. 12. 2018				
100 % Domat Control System s. r. o.	44570473	Slovensko	Bratislava, Údemická 11, PSČ 851 01	
akvizice společnosti 3. 12. 2018				
52,46 % UJV Rež, a. s.	46356088	Česká republika	Husinec, Hlavní 130, Rež, PSČ 250 68	
100 % Ústav aplikované mechaniky Brno, s.r.o.	60715871	Česká republika	Brno, Resselova 972/3, Veverí, PSČ 602 00	
100 % Vyzkumný a zkušební ústav Pízeň s.r.o.	47178684	Česká republika	Pízeň, Tylova 1581/46, Jižní Předměstí, PSČ 301 00	
100 % Centrum výzkumu Rež s.r.o.	26722445	Česká republika	Husinec, Hlavní 130, Rež, PSČ 250 68	
40 % Nuclear Safety & Technology Centre s.r.o., v likvidaci	27091490	Česká republika	Husinec-Rež, č.p. 130, PSČ 250 68	
vstup do likvidace 1. 12. 2018				
100 % EGP INVEST, spol. s r.o.	16361679	Česká republika	Praha 8, Na Žertvách 2247/29, Libeň, PSČ 180 00	
100 % CEZ Bohunice a.s.	28861736	Česká republika	Praha 4, Duhová 2/1444, PSČ 140 53	
49 % Jadrová energetická společnost Slovenska, a. s.	45337241	Slovensko	Bratislava, Tomášikova 22, PSČ 821 02	
100 % CEZ ICT Services, a. s.	26470411	Česká republika	Praha 4, Duhová 1531/3, PSČ 140 53	
100 % Telco Pro Services, a. s.	29148278	Česká republika	Praha 4, Duhová 1531/3, Michle, PSČ 140 00	
100 % CEZ Korporátní služby, s.r.o.	26202693	Česká republika	Ostrava, 28. října 3123/152, Moravská Ostrava, PSČ 702 00	
100 % CEZ Obnovitelné zdroje, s.r.o.	25939824	Česká republika	Hradec Králové, Křížkova 788/2, PSČ 500 03	
99 % CEZ Recyklače, s.r.o.	03479919	Česká republika	Praha 4, Duhová 1444/2, Michle, PSČ 140 00	
99,56 % CEZ OZ uzavřeny investiční fond a.s.	24135780	Česká republika	Praha 4, Duhová 1444/2, PSČ 140 53	0,02 %
prodej 0,04% podílu CEZ, a. s., 2. 1. 2018				0,39 %
100 % CEZ Prodej, a.s.	27232433	Česká republika	Praha 4, Duhová 1/425, PSČ 140 53	
100 % TENAUD, s.r.o.	26349451	Česká republika	Neuměř, č.p. 63, PSČ 345 62	
akvizice společnosti 12. 12. 2018				
100 % CEZ Teplárenská, a.s.	27309941	Česká republika	Říčany, Bezručova 2212/30, PSČ 251 01	
100 % MARTIA a.s.	25006754	Česká republika	Ústí nad Labem, Mezní 2854/4, Severní Terasa, PSČ 400 11	
55,83 % Tepelné hospodářství města Ústí nad Labem s.r.o.	49101684	Česká republika	Ústí nad Labem, Malátova 2437/11, Ústí nad Labem-centrum, PSČ 400 11	
100 % Teplo Klášterec s.r.o.	22801600	Česká republika	Klášterec nad Ohří, Jana Amose Komenského 450, Mlýnské u Klášterce nad Ohří, PSČ 431 51	
100 % AVM, s.r.o.	26349825	Česká republika	Mariánské Lázně, Tepelská 867/3a, Úšovice, PSČ 353 01	
akvizice společnosti 1. 7. 2018				
100 % Elektrárna Dětmorovice, a. s.	29452279	Česká republika	Dětmorovice, č.p. 1202, PSČ 735 71	
100 % Elektrárna Dukovany II, a. s.	04669207	Česká republika	Praha 4, Duhová 1444/2, Michle, PSČ 140 00	
100 % Elektrárna Mělník III, a. s.	24263397	Česká republika	Praha 4, Duhová 1444/2, Michle, PSČ 140 00	
100 % Elektrárna Počarady, a.s.	24288110	Česká republika	Praha 4, Duhová 1444/2, PSČ 140 53	
100 % Elektrárna Temelín II, a. s.	04669134	Česká republika	Praha 4, Duhová 1444/2, Michle, PSČ 140 00	
100 % Energetické centrum s.r.o.	26051811	Česká republika	Jindřichův Hradec, Ofín 3, PSČ 377 01	
100 % Energotrans, a.s.	47115726	Česká republika	Praha 4, Duhová 1444/2, Michle, PSČ 140 00	
100 % Areál Třeboradice, a.s.	29132282	Česká republika	Praha 4, Duhová 1444/2, Michle, PSČ 140 00	
100 % Inven Capital, SICAV, a.s.	02059533	Česká republika	Praha 4, Pod křížkem 1773/2, Braník, PSČ 147 00	
jedná se o zakladatelské akcie v smyslu § 158 a násl. zákona č. 240/2013 Sb., o investičních společnostech a investičních fondech, ve znění pozdějších předpisů, změna názvu 1. 2. 2018 (původní název Inven Capital, investiční fond, a.s.)				
51,05 % LOMI MORINA spol. s r.o.	61465569	Česká republika	Mofina, č.p. 73, PSČ 267 17	
66,67 % OSC, a.s.	60714794	Česká republika	Brno, Staráková 557/18a, Ponava, PSČ 602 00	
100 % Severočeské doly a.s.	49901982	Česká republika	Chomutov, Boženy Němcové 6359, PSČ 430 01	
100 % PRODECO, a.s.	25027020	Česká republika	Blilina, Důlní 437, Mostecké Předměstí, PSČ 418 01	
100 % Revitrans, a.s.	25028197	Česká republika	Blilina, Důlní čp. 429, PSČ 418 01	
100 % SD - Kolejová doprava, a.s.	26438107	Česká republika	Kadaň, Tušimice 7, PSČ 432 01	
100 % SKODA PRAHA a.s.	01226201	Česká republika	Praha 4, Duhová 1444/2, Michle, PSČ 140 00	
100 % SKODA PRAHA Invest s.r.o.	27257517	Česká republika	Praha 4, Duhová 2/1444, PSČ 140 53	
100 % CEZ Asset Holding, a. s.	07334214	Česká republika	Praha 4, Duhová 1444/2, Michle, PSČ 140 00	
vznik společnosti 1. 8. 2018				
100 % REN Development s.r.o.	07707959	Česká republika	Praha 4, Duhová 1444/2, Michle, PSČ 140 00	
vznik společnosti 7. 12. 2018				
100 % CEZ Bulgarian Investments B.V.	51661969	Nizozemsko	Amsterdam Zuidooost, Hogehilweg 5D, PSČ 1101 CA	
100 % First Energy Project Oreshets EAD	20126027	Bulharsko	Sofia, Mladost District, 159 Tsarigradsko Shosse Blvd., Benchmark Business Centre, PSČ 1784	
100 % Bata Group EOOD	12054568	Bulharsko	Sofia, Mladost District, 159 Tsarigradsko Shosse Blvd., Benchmark Business Centre, PSČ 1784	
100 % CEZ ESCO Bulgaria EOOD	20451657	Bulharsko	Sofia, Mladost District, 159 Tsarigradsko Shosse Blvd., Benchmark Business Centre, PSČ 1784	
67 % CEZ Razpredelenie Bulgaria AD	13027798	Bulharsko	Sofia, Mladost District, 159 Tsarigradsko Shosse Blvd., Benchmark Business Centre, PSČ 1784	
100 % CEZ ICT Bulgaria EAD	20351759	Bulharsko	Sofia, Mladost District, 159 Tsarigradsko Shosse Blvd., Benchmark Business Centre, PSČ 1712	
100 % CEZ Trade Bulgaria EAD	113570147	Bulharsko	Sofia, 2 Pozitano Sq., Office 7, floor 7, PSČ 1000	
100 % CEZ Bulgaria EAD	131434768	Bulharsko	Sofia, Mladost District, 159 Tsarigradsko Shosse Blvd., Benchmark Business Centre, PSČ 1784	
67 % CEZ Elektro Bulgaria AD	17513327	Bulharsko	Sofia, Mladost District, 159 Tsarigradsko Shosse Blvd., Benchmark Business Centre, PSČ 1784	
100 % CEZ MH B.V.	24426342	Nizozemsko	Amsterdam Zuidooost, Hogehilweg 5D, PSČ 1101 CA	
100 % CEZ International Finance B.V. IJ.	24461985	Nizozemsko	Amsterdam Zuidooost, Hogehilweg 5D, PSČ 1101 CA	
vstup do likvidace 4. 10. 2018, zánik společnosti 22. 12. 2018				
100 % Akcezer Enerji A.S.	28317	Turecko	Izmit, Kocaali, Körfez Mah. Şehit Rafet Karacan Bulvan Yüce Rfat Sk. No: 10	
změna sídla 4. 7. 2018 (původně Adapazan, Sakarya, Maltepe Mahallesi, Orhangazi Caddesi Trafo Tesisleri No: 72, Oda 1, PSČ 54100) a souviselosti s tím došlo také ke změně identifikačního čísla (původně 683905)				
100 % Sakarya Elektrik Üretim A.Ş.	10941-18573	Turecko	Adapazan, Sakarya, Maltepe Mahallesi, Orhangazi Cad. TEK Trafo İstasyonu PK. 160, PSČ 54100	
100 % Sakarya Elektrik Parakende Satış A.Ş.	23996	Turecko	Izmit, Kocaali, Karabağ Mahallesi, Haliz Selim Sokak D-100, Karayolu Üstü No: 14 Otis, No: 25-26-27, PSČ 35430	
37,36 % Akenerji Elektrik Üretim A.S.	255005	Turecko	Istanbul, Miralay Şefik Bey Sokak, Akhan No. 15, Gumussuyu Beyoğlu, PSČ 34437	
100 % AK-EL Kemaah Elektrik Üretim ve Ticaret A.Ş.	736921	Turecko	Istanbul, Miralay Şefik Bey Sokak, Akhan No. 15, Kat: 1, Oda: 1, Gumussuyu Beyoğlu, PSČ 34437	
100 % AK-EL Yalova Elektrik Üretim A.Ş.	417382	Turecko	Istanbul, Miralay Şefik Bey Sokak, Akhan No. 15, Kat: 3, Oda: 1, Gumussuyu Beyoğlu, PSČ 34437	
100 % Akenerji Doğal Gaz İthalat İhracat ve Toptan Ticaret A.Ş.	745377	Turecko	Istanbul, Miralay Şefik Bey Sokak, Akhan No. 15, Kat: 3, Oda: 3, Gumussuyu Beyoğlu, PSČ 34437	
100 % Akenerji Elektrik Enerji İthalat İhracat ve Toptan Ticaret A.Ş.	512971	Turecko	Istanbul, Miralay Şefik Bey Sokak, Akhan No. 15, Kat: 3-4, Oda: 2, Gumussuyu Beyoğlu, PSČ 34437	
100 % Epmah Elektrik Üretim A.S.	695245	Turecko	Istanbul, Miralay Şefik Bey Sokak, Akhan No. 15, Kat: 1, Oda: 1, Gumussuyu Beyoğlu, PSČ 34437	
zánik společnosti fúzí s Akenerji Elektrik Üretim A.Ş., 31. 12. 2018				
99,99 % Distributie Energie Oltenia S.A.	14491102	Rumunsko	Craiova, jud. Dolj, 97, Calea Severinului, PSČ 200731	0,01 %
100 % CEZ Romania S.A.	18196091	Rumunsko	Bucureşti, 2B Ion Ionescu de la Brad, Sector 1, PSČ 013813	
1 ks akcie společnosti vlastní CEZ Holdings B.V.				
100 % TMK Hydroenergy Power S.R.L.	27189093	Rumunsko	Regița, jud. Caraș-Severin, 4B Primaverii, PSČ 320012	
100 % Tomis Team S.A.	18874690	Rumunsko	Bucureşti, 2B Ion Ionescu de la Brad, Sector 1, PSČ 013813	
1 ks akcie společnosti vlastní CEZ Holdings B.V.				
100 % M.W. Team Invest S.R.L.	18926986	Rumunsko	Bucureşti, 2B Ion Ionescu de la Brad, Sector 1, PSČ 013813	
99,99 % CEZ Trade Romania S.R.L.	21447690	Rumunsko	Bucureşti, 2B Ion Ionescu de la Brad, Sector 1, PSČ 013813	0,01 %
99,98 % Ovidiu Development S.R.L.	18874682	Rumunsko	Bucureşti, 2B Ion Ionescu de la Brad, Sector 1, PSČ 013813	0,02 %
100 % CEZ Yanzare S.A.	21349608	Rumunsko	Craiova, jud. Dolj, 97, Calea Severinului, PSČ 200731	
1 ks akcie společnosti vlastní CEZ Holdings B.V.				
100 % Sineraj Services Albania Sh.A.	K91629005R	Albánie	Tirana, Rruga Abdyl Frasheri, EGT Tower, P. 12/1	
zánik společnosti 1. 2. 2018				
100 % CEZ Hungary Ltd.	13520670-4013-113-01	Maďarsko	Budapest, Rétkőz u. 5, PSČ 1118	
100 % CEZ Srbija d.o.o.	20180650	Srbsko	Beograd, Bulevar Zorana Dindića 65	
100 % CEZ Ukraine LLC	34728482	Ukraina	Kyiv, Velyka Vasylkivska 5, PSČ 01004	
100 % CEZ Deutschland GmbH	HRB 140377	Německo	Hamburg, Am Sandtorkai 74, PSČ 20457	
100 % CEZ Produkty Energetyczne Polska sp. z o.o.	000032795	Polsko	Chorzów, ul. Marii Skłodowskiej-Curie 30, PSČ 41-503	
100 % CEZ Towarowy Dom Maklerski sp. z o.o.	000028785	Polsko	Warszawa, Aleje Jerozolimskie 63, PSČ 00-697	
100 % CEZ Trade Polska sp. z o.o.	0000281965	Polsko	Warszawa, Aleje Jerozolimskie 63, PSČ 00-697	
100 % CEZ Holdings B.V.	24301380	Nizozemsko	Amsterdam Zuidooost, Hogehilweg 5D, PSČ 1101 CA	
změna názvu 1. 4. 2018 (původní název CEZ Poland Distribution B.V.)				
100 % Baltic Green Construction sp. z o.o.	0000568025	Polsko	Warszawa, ul. Marynarska 11, PSČ 02-674	
100 % Baltic Green I sp. z o.o.	0000441069	Polsko	Warszawa, ul. Marynarska 11, PSČ 02-674	
100 % Baltic Green II sp. z o.o.	000141363	Polsko	Warszawa, ul. Marynarska 11, PSČ 02-674	
100 % Baltic Green III sp. z o.o.	0000440952	Polsko	Warszawa, ul. Marynarska 11, PSČ 02-674	
100 % A.E. Wind S.A.	0000610284	Polsko	Warszawa, ul. Marynarska 11, PSČ 02-674	
100 % Baltic Green V sp. z o.o.	0000514397	Polsko	Warszawa, ul. Marynarska 11, PSČ 02-674	
100 % Baltic Green VI sp. z o.o.	0000516616	Polsko	Warszawa, ul. Marynarska 11, PSČ 02-674	

Příloha 1 Schéma struktury vztahů v období od 1. 1. 2018 do 31. 12. 2018

Název/podíl	IČO	Stát	Adresa
Česká republika – Ministerstvo financí			
100 % CEPRO, a.s.	00006947	Česká republika	Praha, Letenská 15, PSČ 118 10
84,00 % Česká exportní banka, a.s.	60193531	Česká republika	Praha 7, Dělnická 213/12, Holešovice, PSČ 170 00
84,00 % Česká exportní banka, a.s.	63078333	Česká republika	Praha 1, Vodickova 34 č.p. 701, PSČ 111 21
100 % Český Aeroholding, a.s.	24821993	Česká republika	Praha 6, Jana Kašpara 1069/1, PSČ 160 08
100 % Realitní developera, a.s.	27174166	Česká republika	Praha 6, Jana Kašpara 1069/1, Ruzyně, PSČ 161 00
100 % Sky Venture a.s.	27361381	Česká republika	Praha 6, Jana Kašpara 1069/1, PSČ 160 08
100 % Whitelines Industries a.s.	27105733	Česká republika	Praha 6, Jana Kašpara 1069/1, Ruzyně, PSČ 160 08
100 % Letiště Praha, a.s.	28244532	Česká republika	Praha 6, K letišti 1019/6, PSČ 161 00
100 % B. aircraft, a.s.	24253006	Česká republika	Praha 6, Jana Kašpara 1069/1, Ruzyně, PSČ 161 00
100 % Czech Airlines Handling, a.s.	25674285	Česká republika	Praha 6, Aviatická 1017/2, PSČ 160 08
100 % Czech Airlines Technics, a.s.	27145573	Česká republika	Praha 6, Jana Kašpara 1069/1, Ruzyně, PSČ 160 08
100 % Exportní garanční a pojišťovací společnost, a.s.	45279314	Česká republika	Praha 1, Vodickova 34/701, PSČ 111 21
100 % GALILEO REAL, s.r.o.	26175291	Česká republika	Praha 8, Thámova 181/20, PSČ 186 00
96,85 % HOLDING KLADNO a.s., "v likvidaci"	45144419	Česká republika	Kladno, Cyrila Boudy 1444, Kročehlavy, PSČ 272 01
100 % IMOB a.s.	60197901	Česká republika	Praha 8, Thámova 181/20, Karlin, PSČ 186 00
54,35 % Kongresové centrum Praha, a.s.	63080249	Česká republika	Praha 4, 5. května 1640/65, Nusle, PSČ 140 00
100 % MERO CR, a.s.	60193468	Česká republika	Kralupy nad Vltavou, Veltruská 748, PSČ 278 01
100 % MERO Germany AG	152122768	Německo	Vohlbürg am der Donau, MERO - Weg 1, PSČ 850 88
49,00 % MUFIS a.s.	60196696	Česká republika	Praha 1, Jeruzalémská 964/4, PSČ 110 00
46,99 % Ormilik, a.s. v likvidaci	60109092	Česká republika	Zámberk, PSČ 564 01
100 % PRISKO a.s.	46355901	Česká republika	Praha 8, Thámova 181/20, Karlin, PSČ 186 00
19,74 % Česká aerolinie a.s.	45795908	Česká republika	Praha 6, Evropská 846/176a, Vokovice, PSČ 160 00
100 % OKD, a.s.	05979277	Česká republika	Karviná, Stonavská 2179, Doly, PSČ 735 06
100 % OKD, HBZS, a.s.	47676019	Česká republika	Ostrava, Lihovarská 1199/10, Radvanice, PSČ 716 00
40,78 % Severočeské mlékárny, a.s. Teplice	48291749	Česká republika	Teplice, Libušina 2154, PSČ 415 03
100 % STROJIRNÝ TATRA PRAHA, a.s. v likvidaci	00674311	Česká republika	Praha 5, K metru 312, Žitčín, PSČ 155 21
100 % THERMAL-F, a.s.	25401726	Česká republika	Karlovy Vary, I. P. Pavlova 2001/11, PSČ 360 01
96,50 % VIPAP VIDEM KRŠKO d.d.	5971101	Slovensko	Krško, 18 Tovarniška ulica, PSČ 8270
16,00 % ENOVIP d.o.o.	6632157000	Slovensko	Krško, 18 Tovarniška ulica, PSČ 8270
84,31 % LEVAS d.o.o.	5498325	Slovensko	Krško, 18 Tovarniška ulica, PSČ 8270
100 % VIPAP Vertriebs und Handels GmbH	333645f	Rakousko	Temnitz, Josef Huber-Straße 6, PSČ 2620
11,38 % ZELIN d.o.o.	6006027000	Slovensko	Krško, Vrtna 18, PSČ 8270
100 % Výzumný a akubební letecký ústav, a.s.	00010669	Česká republika	Praha, Beranových 130, Letňany, PSČ 199 05
100 % SERENIUM, a.s.	01438875	Česká republika	Praha 9, Beranových 130, Letňany, PSČ 199 00
100 % VZLU TECHNOLOGIES, a.s.	29146241	Česká republika	Praha 9, Beranových 130, Letňany, PSČ 199 00
100 % VZLU TEST, a.s.	04521820	Česká republika	Praha 9, Beranových 130, Letňany, PSČ 199 00



A PŘÍBĚH STÁLE POKRAČUJE...
